



Meteo & Ambiente

Luce & Ombreggiamento

Sicurezza & Allarmi

Controllo climatizzazione

Controllo accessi

Homematic IP

Il sistema di domotica dell'azienda europea leader di mercato*

Homematic IP offre una soluzione che, tramite applicazioni intelligenti semplifica la vita quotidiana mettendo ogni dispositivo di casa al vostro servizio.

Le pagine che seguono presentano una selezione di prodotti dedicati ai diversi ambienti che si desidera controllare:

- Centraline e gateway
- Clima degli ambienti
- Sicurezza e allarme
- Controllo smart dell'ingresso
- Luce e ombreggiamento
- Meteo e ambiente

* Smart Homes and Home Automation Studie (2022).
Berg Insight a proposito dei sistemi "Whole-Home".

Ambienti smart esattamente come ci si aspetta

Homematic IP è il sistema domotico di eQ-3, il marchio europeo leader di mercato* che offre soluzioni dedicate ad ogni necessità e consente di comandare automaticamente le applicazioni utilizzate nella vita quotidiana in funzione delle esigenze personali. Un sistema adatto sia per chi vive in una casa indipendente, sia per chi vive in un appartamento di proprietà o in affitto e, soprattutto, è un sistema semplice, molto funzionale e sicuro.

I prodotti Homematic IP si installano con estrema facilità e possono essere configurati e utilizzati altrettanto facilmente. Anche quando ci si avvicina alla domotica per la prima volta e si preferisce installare pochi elementi, grazie alla piattaforma aperta, la soluzione può essere ampliata a piacere in qualsiasi momento anche con prodotti di serie e anni diversi. Homematic IP è davvero la soluzione ideale per entrare in un mondo smart.

Il segreto del successo duraturo è soddisfare le aspettative dei clienti

SICUREZZA:

Homematic IP è l'unico sistema di domotica certificato VDE [Associazione tedesca degli ingegneri elettrotecnici-elettronici-informatici], la più grande associazione tecnico-scientifica europea per la sicurezza informatica, dei protocolli e dei dati.



SOLIDITÀ E AFFIDABILITÀ:

Il protocollo radio Homematic IP è stabile e affidabile, utilizza frequenze nella banda a 868 MHz in modo da escludere ogni disturbo dovuto da reti WLAN, da dispositivi Bluetooth o da altri dispositivi radio che operano nelle vicinanze nella gamma dei 2,4 GHz.

SISTEMA APERTO:

Homematic IP è compatibile anche con numerosi dispositivi e servizi di altre aziende. Una soluzione che offre infinite possibilità e funzioni per la vostra casa smart. Inoltre, le API del servizio Cloud e il software centrale sono disponibili gratis.

PROTEZIONE DEI DATI:

Mediante l'Access Point di Homematic IP, la configurazione dei singoli dispositivi viene eseguita dal Servizio Cloud di Homematic IP che funziona esclusivamente su server tedeschi e pertanto è soggetto sia alle direttive Europee in materia di protezione dei dati sia alle rigide norme tedesche.

ECONOMICITÀ E TRASPARENZA:

Homematic IP fornisce gratuitamente l'app e il servizio Cloud Homematic IP con tutte le loro funzioni.

SICUREZZA IN CASO DI GUASTI:

La comunicazione diretta tra i vari dispositivi assicura un alto livello di sicurezza in caso di guasti e tempi di latenza minimi. In questo modo le funzioni di base sono sempre attive off-line (ad es. la configurazione dei profili di riscaldamento, dei profili orari e di ombreggiamento e, per quanto riguarda la sicurezza, l'attivazione di un allarme in loco).

COMPATIBILITÀ NEL LUNGO TERMINE:

Con Homematic IP la tecnologia "Internet delle cose" diventa realtà. Ogni dispositivo, infatti, possiede un proprio indirizzo IP, protocollo IPv6, il più avanzato ed esteso. Un indispensabile punto di partenza per le vostre esigenze future!

SEMPLICITÀ:

L'app gratuita Homematic IP guida l'utente passo per passo nei processi di configurazione e inizializzazione di tutti i dispositivi Homematic IP e nell'uso di tutte le opzioni di configurazione e degli abbinamenti personalizzati per i differenti servizi.

FLESSIBILITÀ:

Grazie alla vasta gamma di dispositivi a radiofrequenza e all'alimentazione a batteria, Homematic IP è la soluzione ideale per ammodernare i sistemi già installati. La possibilità di rimuovere i prodotti in qualsiasi momento senza lasciare tracce è un particolare molto vantaggioso di questo sistema sia per i proprietari sia per gli inquilini che, in caso di trasferimento, possono portarli e installarli nel nuovo alloggio.

Homematic IP in breve

La gamma Homematic IP è in continua espansione e include prodotti dedicati a diversi settori quali clima degli ambienti, sicurezza, luci, ombreggiamento, controllo dell'ingresso e meteo, oltre a numerosi accessori. Così Homematic IP non solo offre più sicurezza ma rende anche più facile e confortevole la vita di tutti i giorni. L'intero sistema può essere configurato in maniera intuitiva tramite un'app gratuita per smartphone. Una volta configurato, il sistema può essere comandato tramite l'app, un telecomando, una pulsantiera da parete ma anche con comodi comandi vocali (Amazon Alexa e Google Assistant).



Controllo climatizzazione

Gli apparecchi sviluppati per regolare il clima degli ambienti consentono di controllare tutti i radiatori in base alle esigenze nelle diverse stanze e quindi di ottenere un risparmio fino al 30% in termini di costi energetici. Con Homematic IP si può realizzare anche un efficace sistema di controllo degli impianti di riscaldamento a pavimento. Il sistema registra il fabbisogno termico delle singole stanze e, contrariamente a un normale sistema di regolazione del circuito di riscaldamento, distribuisce il flusso di acqua calda in maniera intelligente nelle diverse zone riscaldate. In questo modo si ottiene un bilanciamento del carico dell'impianto e quindi una distribuzione efficiente di energia con un flusso costante del mezzo riscaldante. Tramite l'app gratuita si possono creare profili di riscaldamento personalizzati per ogni singolo ambiente della casa o dell'ufficio. Il riscaldamento, quindi, viene controllato in gran parte in maniera automatica semplificando la vita di tutti i giorni. Ogni volta che le situazioni cambiano, il sistema consente di modificare le temperature per creare il clima desiderato in qualsiasi momento, anche con diverse opzioni.



Luce & Ombreggiamento

Il comodo sistema di comando e regolazione delle luci consente di creare un'atmosfera rilassante e una sensazione di benessere. Grazie a un gruppo di commutazione, nell'app è possibile regolare la luminosità delle luci a soffitto per una serata davanti alla TV e contemporaneamente accendere la lampada da terra per creare l'atmosfera desiderata. I dispositivi per il controllo di avvolgibili e tende da sole assicurano la privacy e consentono di aumentare la sicurezza, per esempio simulando la presenza di persone in casa. Per i comandi si possono utilizzare singoli profili settimanali, anche in funzione del sorgere o del tramonto del sole. Gli attuatori per persiane di Homematic IP consentono anche di regolare con precisione la posizione delle lamelle di frangisole e persiane.



Sicurezza & Allarmi

I prodotti Homematic IP nell'ambito delle soluzioni di sicurezza e allarme aumentano la protezione antintrusione e la percezione di sicurezza tra le pareti domestiche. Nella modalità allarme, porte e finestre segnalano immediatamente ogni apertura. I rilevatori di movimento e di presenza consentono di sorvegliare in maniera affidabile gli ambienti interni e le aree esterne, mentre le sirene attivano un potente allarme in caso di necessità. Basta una semplice occhiata all'app per vedere se nell'area sottoposta a sorveglianza tutto procede per il meglio, anche da remoto. Qualora l'Access Point fosse guasto o venisse manomesso o mancasse la connessione internet il sistema assicura comunque un monitoraggio affidabile e l'attivazione di un forte allarme sul posto. I dubbi su porte e finestre, forse dimenticate aperte, saranno solo un ricordo del passato.



Controllo accessi

Avete dimenticato le chiavi di casa e siete rimasti davanti alla porta d'ingresso chiusa? E quante volte vi è capitato di essere già in macchina e vi assale il dubbio di non aver chiuso la porta? Da oggi potete tranquillamente dimenticare queste situazioni. Con Homematic IP, infatti, la vostra porta di casa diventa intelligente e il vostro smartphone si trasforma in una chiave digitale.

Dall'app per smartphone o utilizzando un comodo telecomando con la stessa facilità potrete aprire e chiudere la porta di ingresso in qualsiasi momento.

Meteo & Ambiente

Con i sensori meteo il sistema Homematic IP si adatta automaticamente alle condizioni atmosferiche del momento. Usati in combinazione con altri dispositivi Homematic IP i sensori possono far alzare o abbassare automaticamente le tende da sole, i frangisole o le avvolgibili in presenza di determinate condizioni meteo, proteggendo attivamente la casa. Quando create le regole personali del sistema avrete praticamente libera scelta. Una soluzione che consente, per esempio, di aprire automaticamente la tenda da sole per l'80% con la luce del sole più intensa e il sistema di sicurezza disattivato.

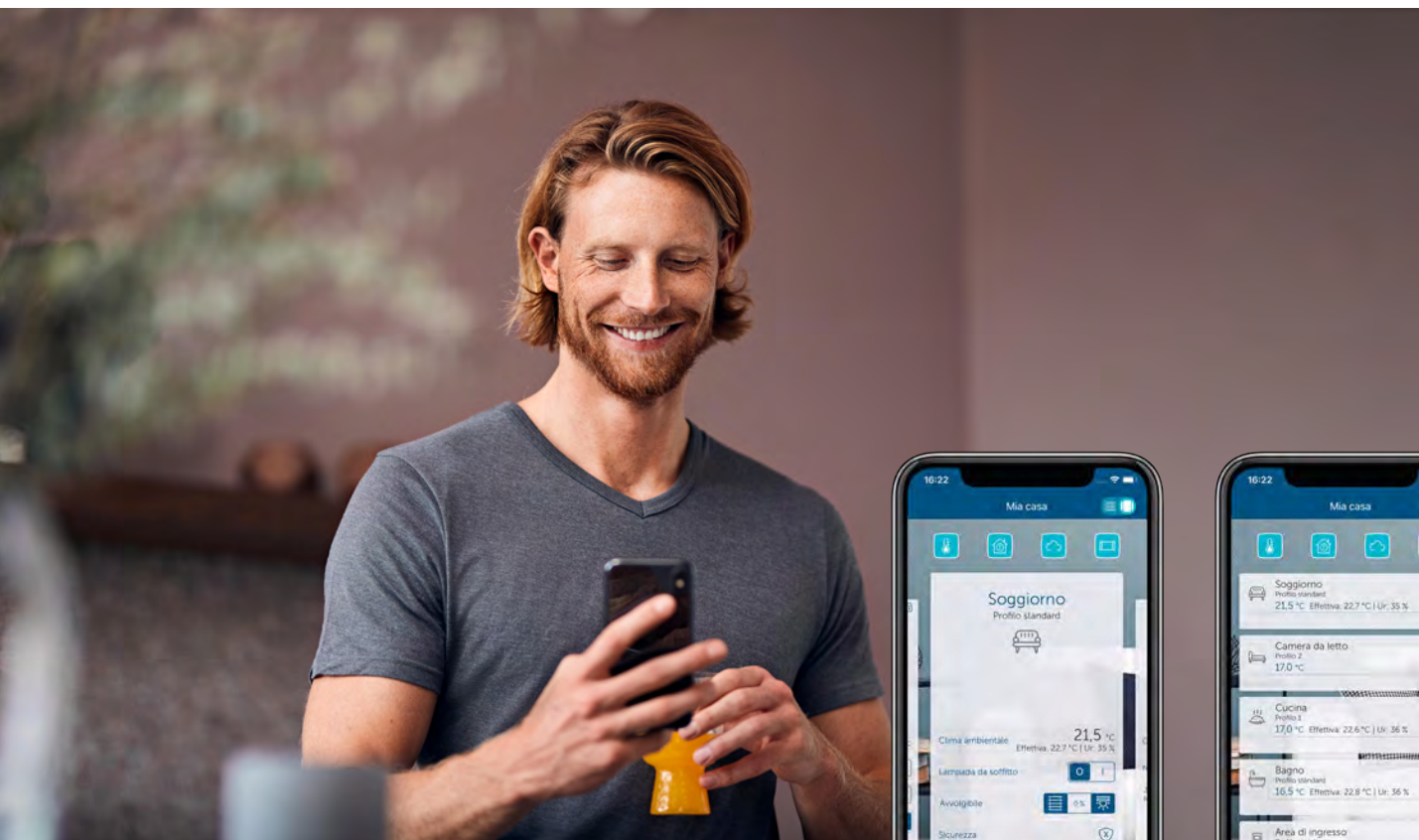

VISUALIZZAZIONE A RIQUADRI



VISUALIZZAZIONE A ELENCO

L'app Homematic IP

Gratuita, intuitiva, facilmente leggibile! I sistemi di domotica sono troppo complicati? Non è detto! L'app Homematic IP consente di avere il controllo di tutti gli ambienti in palmo di mano. A cominciare dalla configurazione per arrivare ai comandi da utilizzare ogni giorno. L'app per smartphone Homematic IP consente di gestire anche le applicazioni più complesse in pochi minuti. Una volta collegata all'Access Point Homematic IP, l'app diventa il cuore intelligente del vostro impianto. Infatti, consente di comandare il sistema di domotica e di eseguire tutte le configurazioni sia sul posto sia da remoto.

TUTTO IL SISTEMA
SMART HOME
IN UN'UNICA APP

App per smartphone Homematic IP

L'app gratuita per iOS e Android consente di configurare e controllare dallo smartphone l'intero sistema Homematic IP Smart Home – senza costi connessi. Grazie alla guida intuitiva per l'utente, l'inizializzazione di nuovi apparecchi e l'organizzazione personalizzata del sistema si configurano facilmente e velocemente.



homematic ^{IP}

La casa intelligente che avete sempre sognato.

SMART HOME DA UN UNICO DISPOSITIVO

Comanda l'intero sistema Smart Home con un tocco delle dita e offre una panoramica sullo stato attuale di tutti gli apparecchi e di tutte le funzioni all'interno del sistema. In caso di allarme, ad es. in caso di furto con scasso, incendio o danni da acqua, gli utenti ricevono immediatamente una notifica push e visualizzano nell'app tutte le informazioni.



Funzioni del sistema chiare e bene in vista:

- riduci la temperatura in tutta la casa (ad es. modalità Eco)
- attiva la modalità Protezione
- mostra i dati meteo
- mostra le finestre aperte

I Preferiti personali nella schermata Home consentono l'accesso rapido a diverse funzioni

Il menù principale offre molteplici opzioni di configurazione

Il menù principale offre tantissime opzioni di configurazione per tutte le applicazioni all'interno del sistema Homematic IP Smart Home

Si possono integrare facilmente anche altri servizi come Amazon Alexa o Google Assistant



DATI TECNICI

Sistemi operativi	Android (dalla versione 6) iOS (dalla versione 10)
Costi	gratis (senza costi connessi)
Lingue	tedesco inglese francese olandese italiano spagnolo polacco russo norvegese danese svedese finlandese ceco

LA FUNZIONE GIUSTA PER OGNI APPLICAZIONE

App intuitiva per comandi chiari e bene in vista sin dall'inizio: l'applicazione Homematic IP App offre le giuste opzioni di configurazione per tutte le applicazioni nel sistema Smart Home. Tra queste, ad es., la configurazione di profili di riscaldamento personalizzati per ogni ambiente, la creazione di gruppi per il controllo di luce e oscuramento, l'attivazione della modalità Protezione o della modalità Eco a risparmio energetico per il controllo del clima negli ambienti. Con la funzione di automazione si possono programmare anche funzioni personalizzate con assoluta facilità.

AGGIORNAMENTI GRATUITI PER AGGIUNGERE FUNZIONI

L'applicazione per smartphone Homematic IP viene continuamente aggiornata ed ampliata con funzioni aggiuntive gratuite. Così l'app cresce e si sviluppa assieme alle esigenze di una casa intelligente.

SISTEMA DI COMANDO SMART, NON IMPORTA QUANDO E DOVE

L'intero sistema Smart Home può essere comandato e configurato dall'app, non importa se si sta a casa o in viaggio. Per accedere rapidamente alle singole funzioni sono disponibili i Preferiti nella schermata Home che possono essere personalizzati dall'utente.

MASSIMA SICUREZZA E PROTEZIONE DEI DATI

- ✓ Insignita dalla VDE [Associazione tedesca ingegneri elettrotecnici e informatici] per la massima sicurezza dei dati
- ✓ Uso sicuro senza registrazione
- ✓ Il servizio Homematic IP Cloud funziona esclusivamente su server tedeschi



Per il funzionamento è necessaria l'installazione di un dispositivo Homematic IP Access Point!

SI AVVIA FACILMENTE, SI AMPLIA CON TANTE OPZIONI

Access Point

HMIP-HAP

È il cuore pulsante del sistema **Smart Home**: l'Access Point assicura la comodità di configurazione e comando del sistema Homematic IP tramite l'app intuitiva per smartphone e collega automaticamente tutti i dispositivi Homematic IP mediante un servizio Cloud gratuito.



www.VDEInfo.com
ID. 40046786



homematic ^{IP}

La casa intelligente che avete sempre sognato.



Si installa facilmente:

1. Collegare con il router
 2. Provvedere all'alimentazione elettrica
 3. Leggere con lo scanner il codice QR
- Fatto ✓

CONFIGURAZIONE INTUITIVA E FACILITATA

L'Access Point è alimentato semplicemente a corrente e si collega facilmente a un normale router. Fatto!

L'inizializzazione dei dispositivi Homematic IP consente di realizzare un sistema completo Smart Home personalizzato.

I passaggi successivi per configurare e comandare i dispositivi sono molto semplici grazie all'app gratuita per smartphone con guida intuitiva per gli utenti.

COMODO SISTEMA DI COMANDO SE SI STA FUORI CASA

Grazie al servizio Cloud l'app consente di accedere automaticamente e in qualsiasi momento al sistema Smart Home anche quando si sta fuori casa.

ALTO LIVELLO DI SICUREZZA SECONDO STANDARD DI QUALITÀ TEDESCHI

- ✓ Crittografia AES 128 tra apparecchi, app e Cloud
- ✓ Sede del server in Germania
- ✓ Uso sicuro senza registrazione
- ✓ Protocollo sicuro di comunicazione radio su 868/869,525 MHz

GESTIONE DEL SISTEMA SMART HOME TRAMITE COMANDO VOCALE

Diversi dispositivi e numerose funzioni del sistema Homematic IP possono essere gestiti con un comodissimo sistema di comando vocale tramite Amazon Alexa o Google Assistant.

MONTAGGIO PRATICO E FACILE

L'Access Point può funzionare semplicemente appoggiato su un tavolo in posizione orizzontale oppure montato fisso a parete. Viti e tasselli adatti per il montaggio sono inclusi nella fornitura.

DATI TECNICI

Tensione di alimentazione	5 V _{DC}
Tensione di alimentazione alimentatore a spina (in ingresso)	100 V-240 V/50 Hz
Potenza assorbita alimentatore a spina	2,5 W max.
Corrente assorbita	500 mA max.
Potenza assorbita nel funzionamento a riposo	1,1 W
Grado di protezione	IP20
Temperatura ambiente	tra 5 e 35 °C
Dimensioni (L x A x P)	118 x 104 x 26 mm
Peso	153 g
Banda di frequenza radio	868,0-868,6 MHz
Portata radio tipica in campo libero	869,4-869,65 MHz
Portata radio tipica in campo libero	400 m
Rete	10/100 MBit/s, Auto-MDIX

DATI PRODOTTO

Codice articolo	140887A0
Codice EAN	4047976408870
Sigla	HMIP-HAP
Unità di imballaggio	32
Dimensioni imballaggio	184 x 140 x 73 mm
Peso, imballaggio compreso	448,0 g

FORNITURA

Homematic IP Access Point
 Alimentatore a spina
 Cavo di rete
 Materiale di montaggio (viti e tasselli)
 Istruzioni per l'uso

SI INIZIA!

SICUREZZA COMPLETA
E ALLARME IMMEDIATO

Set iniziale Allarme

HmlP-SK7

Il primo passo in questo sistema intelligente di monitoraggio degli ambienti è molto semplice: le finestre aperte e i movimenti sono subito rilevati e segnalati sullo smartphone con una notifica push. Grazie alla sirena di allarme si attiva immediatamente un potente allarme che mette in fuga i malintenzionati.



www.VDEinfo.com
ID. 40046786

homematic ^{IP}

La casa intelligente che avete sempre sognato.



In caso di pericolo attiva l'allarme con una sirena e due luci a LED

Collega gli apparecchi con l'app tramite Cloud

Rileva con sicurezza l'apertura di finestre/porte

Riconosce subito i movimenti nella stanza

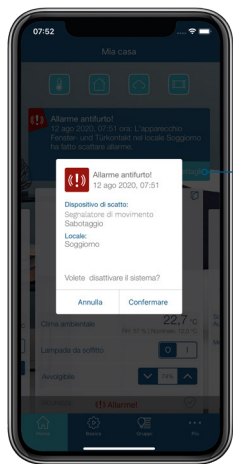

Messaggio di allarme nell'app Homematic IP



DATI TECNICI

Access Point:

Tensione di alimentazione	Alimentatore a spina (5 V)
Dimensioni (L x A x P)	118 x 104 x 26 mm
Portata radio tipica in campo libero	400 m

Rilevatore di movimento – interno

Tensione di alimentazione	2 batterie LR6/mignon/AA da 1,5 V
Durata batterie	3 anni (tip.)
Dimensioni (L x A x P)	52 x 65 x 34 mm
Portata radio tipica in campo libero	280 m
Raggio di azione	12 m
Angolo di copertura	105° orizzontale/40° verticale

Contatto per porta e finestre – sistema ottico:

Tensione di alimentazione	1 batteria LR03/micro/AAA da 1,5 V
Durata batterie	2 anni (tip.)
Dimensioni (L x A x P)	102 x 15 x 20 mm
Portata radio tipica in campo libero	300 m

Sirena di allarme:

Tensione di alimentazione	3 batterie LR6/mignon/AA da 1,5 V
Durata batterie	2 anni (tip.)
Dimensioni (Ø x H)	124 x 45 mm
Portata radio tipica in campo libero	250 m
Volume altoparlante piezoelettrico	≥ 90 dB @ 1 m di distanza

Ulteriori dettagli tecnici e informazioni sono disponibili nella scheda tecnica del rispettivo apparecchio.

UNA CASA SICURA CON HOMEMATIC IP

Questo sistema rileva i movimenti e l'apertura di finestre o porte all'interno della casa e li segnala immediatamente nell'applicazione Homematic IP App. L'abbinamento con la sirena d'allarme completa il set iniziale: potenti segnali acustici e due luci di segnalazione a LED rossi assicurano la funzione di avvertimento immediato in caso di pericolo.

A PROVA DI GUASTO E AFFIDABILE

Grazie alla comunicazione diretta tra gli apparecchi l'allarme viene attivato anche se non è attiva la connessione internet/al Cloud. Gli altri dispositivi restano attivi anche se l'Access Point viene manomesso o distrutto, ad es. da uno scassinatore.

TUTTO SOTTO CONTROLLO

L'applicazione Homematic IP App consente di visualizzare una panoramica aggiornata del sistema Smart Home per sentirsi sicuri quando si esce di casa o si è in viaggio.

CONTROLLO TRAMITE COMANDO VOCALE

In alternativa al comando da pulsantiera, telecomando o app, la modalità di allarme selezionata (protezione completa o perimetrale) può essere attivata (non disattivata) anche con un comodissimo sistema di comando vocale tramite Amazon Alexa.

ALTO LIVELLO DI SICUREZZA SECONDO STANDARD DI QUALITÀ TEDESCHI

- ✓ Uso sicuro senza registrazione
- ✓ Crittografia AES 128 tra apparecchi, app e Cloud
- ✓ Sede del server in Germania
- ✓ Protocollo sicuro di comunicazione radio su 868/869,525 MHz

ENTRA NEL MONDO DELLA CASA SMART

Il sistema può essere ampliato con molteplici soluzioni e in qualsiasi momento per un insieme Smart Home completo grazie alla vasta selezione di dispositivi Homematic IP.

DATI PRODOTTO

Codice articolo	153348A0
Codice EAN	4047976533480
Sigla	HmlP-SK7
Unità di imballaggio	6
Dimensioni imballaggio	325 x 194 x 150 mm
Peso, imballaggio compreso	1626,5 g

FORNITURA

Homematic IP Access Point (alimentatore a spina, cavo di rete)
 Homematic IP Rilevatore di Movimento con sensore crepuscolare – interno (con base di appoggio e supporto a parete)
 Homematic IP Contatto per Finestre e Porta – sistema ottico (in bianco e marrone)
 Homematic IP Sirena d'Allarme
 Batterie e materiale di montaggio
 Istruzioni per l'uso

**BENVENUTI NEL MONDO
DELLA CASA SMART!**

**IL SISTEMA DI CONTROLLO
DELL'INGRESSO COMODO E
INTELLIGENTE**

Set iniziale Ingresso

HmIP-SK14

Stanchi di cercare le chiavi di casa? La soluzione intelligente sviluppata da Homematic IP per l'ingresso in casa risolve tutto! Un sistema comodissimo e sicuro per sbloccare, chiudere a chiave e aprire le porte di casa tramite smartphone o telecomando. Grazie all'app Homematic IP la porta di casa è sempre sotto controllo.



www.VDEInfo.com
ID. 40046786

homematic IP

La casa intelligente che avete sempre sognato.



COMODITÀ E FLESSIBILITÀ NEL CONTROLLO DELL'INGRESSO

Da oggi la porta di casa può essere comodamente chiusa a chiave, sbloccata e addirittura aperta in qualsiasi momento da fuori casa o dal divano. Tutto diventa facile tramite l'app Homematic IP o il telecomando da portachiavi.

Un altro vantaggio: per essere sicuri di chiudere a chiave la porta si può anche utilizzare un comodissimo sistema di comando vocale (con Amazon Alexa o Google Assistant).

SI PUÒ DECIDERE CHI PUÒ ENTRARE IN CASA

Grazie all'opzione di configurazione delle autorizzazioni di accesso si può gestire singolarmente l'ingresso nella casa smart – in qualsiasi giorno della settimana o a qualsiasi ora. La porta di casa potrà aprirsi solo se lo decide l'utente. In questo modo, per es., le persone addette alla pulizia o all'assistenza potranno entrare in casa all'orario stabilito utilizzando un telecomando da portachiavi.

DATI TECNICI

Access Point:

Tensione di alimentazione	alimentatore con spina (5 VDC)
Dimensioni (L x A x P)	118 x 104 x 26 mm
Portata radio tipica in campo libero	400 m

Attuatore per serratura:

Tensione di alimentazione	3 batterie LR6/mignon/AA da 1,5 V
Durata batterie	1/2 anno (tip.)
Dimensioni (L x A x P)	56 x 118 x 63 mm
Portata radio tipica in campo libero	200 m

Telecomando da portachiavi:

Tensione di alimentazione	1 batteria LR03/micro/AAA da 1,5 V
Durata batterie	2 anni (tip.)
Temperatura ambiente	tra -10 e +55 °C
Dimensioni (L x A x P)	38 x 75 x 14 mm
Portata radio tipica in campo libero	200 m

Ulteriori dettagli tecnici e informazioni sono disponibili nella scheda tecnica del rispettivo apparecchio.

NON RICORDI SE LA PORTA DI INGRESSO È CHIUSA?

Inutile preoccuparsi grazie al sistema di chiusura a chiave con orario programmabile. La porta di ingresso si chiuderà a chiave automaticamente all'orario prescelto (ad es. durante la notte). Questo sistema non solo rende la casa smart più sicura ma risparmia anche di andare inutilmente a controllare la porta di ingresso.

SI INSTALLA FACILMENTE IN IMPIANTI PRE-ESISTENTI

Si monta facilmente su cilindri con profilo standard con funzione di emergenza e di pericolo – senza nessun danno alla porta, al telaio o alle chiavi. Grazie al funzionamento a batterie non è necessario alcun cablaggio. Per il montaggio, il cilindro di chiusura deve sporgere 8-15 mm sul lato interno della porta.



TANTISSIMI ALTRI VANTAGGI

- ✓ La porta può sempre essere aperta e chiusa a mano con una manopola (funzione di emergenza)
- ✓ Per aprire la porta dall'esterno si può continuare a utilizzare anche la solita chiave
- ✓ PIN personali per proteggere la porta dall'azionamento indesiderato tramite app

ENTRA NEL MONDO DELLA CASA SMART

Il sistema può essere ampliato con molteplici soluzioni e in qualsiasi momento per un insieme Smart Home completo grazie alla vasta selezione di dispositivi Homematic IP. Tra le tante funzioni supplementari si può realizzare una soluzione che, ad es., accenda automaticamente le luci quando si rientra a casa.

DATI PRODOTTO

Codice articolo	156033A0
Codice EAN	4047976560332
Sigla	HmlIP-SK14
Unità di imballaggio	6
Dimensioni imballaggio	325 x 159 x 106 mm
Peso, imballaggio compreso	1154,6 g

FORNITURA

Homematic IP Access Point (alimentatore con spina, cavo di rete)
 Homematic IP Attuatore per serratura (piastra di montaggio)
 Homematic IP Telecomando da portachiavi – ingresso (anello portachiavi)
 Batterie
 Materiale di montaggio
 Istruzioni per l'uso

UNA CASA
CONFORTEVOLE GRAZIE
AL RISCALDAMENTO
SMART

Set iniziale Riscaldamento

HmIP-SK16-2

Un primo semplice passo per una casa intelligente: con i termostati per radiatori di Homematic IP si possono configurare profili di riscaldamento personalizzati per assicurare un clima gradevole negli ambienti. Grazie all'Access Point di Homematic IP i termostati possono essere configurati e comandati comodamente tramite un'app, in qualsiasi momento e da qualsiasi luogo.



www.VDEInfo.com
ID: 40046786

homematic ^{IP}

La casa intelligente che avete sempre sognato.

MONTAGGIO FACILITATO SENZA L'USO DI ATTREZZI

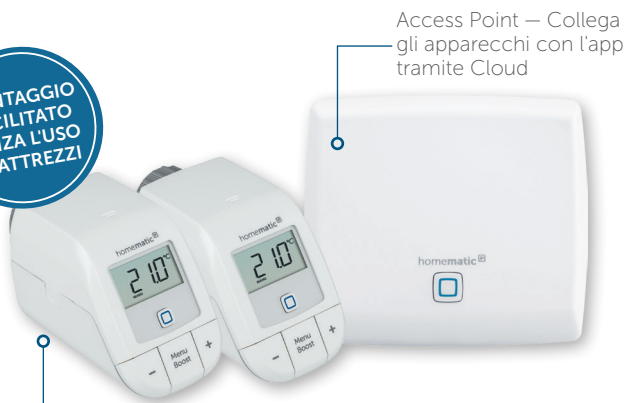

Access Point – Collega gli apparecchi con l'app tramite Cloud

Comando automatico o manuale dei radiatori



Creazione di profili di riscaldamento personalizzati tramite l'app gratuita Homematic IP



ENTRA NEL MONDO DELLA CASA SMART

Il sistema può essere ampliato con molteplici soluzioni e in qualsiasi momento per un insieme Smart Home completo grazie alla vasta selezione di dispositivi Homematic IP.

DATI TECNICI

Access Point:

Tensione di alimentazione	Alimentatore a spina (5 V)
Tensione di alimentazione alimentatore con spina (in ingresso)	100 V-240 V/50 Hz
Potenza assorbita nel funzionamento a riposo	1,1 W
Dimensioni (L x A x P)	118 x 104 x 26 mm
Banda di frequenza radio	868,0-868,6 MHz 869,4-869,65 MHz
Portata radio tipica in campo libero	400 m

Termostato per radiatore:

Tensione di alimentazione	2 batterie LR6/mignon/AA da 1,5 V
Durata batterie	2 anni (tip.)
Dimensioni (L x A x P)	57 x 68 x 102 mm
Portata radio tipica in campo libero	250 m
Raccordo filettato	M30 x 1,5 mm

Ulteriori dettagli tecnici e informazioni sono disponibili nella scheda tecnica del rispettivo apparecchio.

UNA COMODA SOLUZIONE PER IL RISCALDAMENTO

I profili di temperatura personalizzati possono essere facilmente configurati tramite un'app – con la possibilità di impostare fino a 3 profili di riscaldamento e 13 variazioni al giorno. Così il riscaldamento si attiva solo se è necessario.

RISPARMIO INTELLIGENTE DEI COSTI DI RISCALDAMENTO

Il sistema di rilevamento dell'apertura finestre provvede ad abbassare automaticamente la temperatura se ci sono finestre aperte. Una soluzione che riduce i costi del riscaldamento e assicura un clima gradevole negli ambienti.

In aggiunta si possono integrare i dispositivi Homematic IP Contatto per Finestre e Porta che combinati ai profili di riscaldamento consentono di risparmiare fino al 33% di preziosa energia per riscaldare la casa.

TEMPERATURA OTTIMALE E BENESSERE IN OGNI MOMENTO

Il dispositivo Homematic IP Access Point consente di controllare la temperatura da qualsiasi luogo tramite l'app gratuita Homematic IP. Così, mentre il riscaldamento è normalmente in funzione, la temperatura può essere sempre regolata – anche quando si sta fuori casa.

SISTEMA DI COMANDO SMART

La temperatura degli ambienti può essere regolata singolarmente. Per i comandi si può ricorrere a tre diverse opzioni: direttamente dall'apparecchio, tramite l'app o con un comodo sistema di comando vocale (Amazon Alexa o Google Assistant).

NUMEROSE FUNZIONI SUPPLEMENTARI

- ✓ Funzione Boost: riscalda rapidamente l'ambiente
- ✓ Modalità Eco: risparmio energetico con temperatura ridotta negli ambienti
- ✓ Funzione Salva-valvola: protegge dalle incrostazioni di calcare
- ✓ Blocco comandi: protegge dall'azionamento indesiderato

DATI PRODOTTO

Codice articolo	156537A0
Codice EAN	4047976565375
Sigla	HmIP-SK16-2
Unità di imballaggio	6
Dimensioni imballaggio	325 x 159 x 106 mm
Peso, imballaggio compreso	1119,3 g

FORNITURA

Homematic IP Access Point (alimentatore con spina, cavo di rete)
 Homematic IP Termostato per Radiatori – basic (2 pz)
 Adattatore Danfoss RA
 Batterie
 Materiale di montaggio
 Istruzioni per l'uso

TECNOLOGIA E
DESIGN UNITI IN UNA
SOLUZIONE SMART

Termostato per radiatori – Evo

HmIP-eTRV-E | HmIP-eTRV-E-S | HmIP-eTRV-E-A

Evo nasce dall'evoluzione nel settore dei termostati per radiatori smart e rappresenta il perfetto connubio tra una forma moderna ed essenziale e un sistema di regolazione molto preciso e decisamente silenzioso. Grazie a profili di riscaldamento personalizzati e al collegamento in rete con i contatti per finestre consente di risparmiare fino al 33% di energia per riscaldare la casa.



Disponibile anche in argento e antracite

homematic 

La casa intelligente che avete sempre sognato.



Solido bloccaggio sulla valvola tramite un dado di metallo

Visualizzazione a LED della temperatura impostata su un display girevole

Tecnologia di precisione molto silenziosa per regolare con esattezza la temperatura

Attivazione rapida della funzione Boost

Regolazione manuale della temperatura con una semplice rotazione verso sinistra/destra



Profili di riscaldamento personalizzati tramite l'app gratuita Homematic IP



Per il funzionamento è necessario il collegamento a uno dei seguenti sistemi:

- Homematic IP Access Point con applicazione gratuita per smartphone e servizio Cloud gratis
- sistemi abbinati di fornitori terzi

DATI TECNICI

Tensione di alimentazione	2 batterie LR06/mignon/AA da 1,5 V
Durata batterie	2 anni (tip.)
Grado di protezione	IP20
Temperatura ambiente	tra 0 e 50 °C
Dimensioni (L x A x P)	53 x 55 x 94 mm
Peso	190 g (comprese batterie)
Banda di frequenza radio	868,0-868,6 MHz 869,4-869,65 MHz
Portata radio tipica in campo libero	230 m
Raccordo filettato	M30 x 1,5 mm

UNA SOLUZIONE PER RISPARMIARE FACILMENTE I COSTI DEL RISCALDAMENTO

I profili di temperatura personalizzati possono essere facilmente configurati tramite un'app – con la possibilità di impostare fino a 3 profili di riscaldamento e 13 variazioni al giorno. Così il riscaldamento si attiva solo se è necessario.

Le finestre e le porte aperte sono riconosciute da un sensore che ne rileva l'apertura o con maggiore precisione se collegate a un dispositivo Homematic IP Contatto per Finestre e Porta. In questo modo la temperatura del riscaldamento si abbassa automaticamente e non si spreca energia.

TEMPERATURA OTTIMALE E BENESSERE IN OGNI MOMENTO

La temperatura degli ambienti può essere regolata secondo le esigenze personali dell'utente: con una semplice app – a casa o quando si è fuori – direttamente dall'apparecchio oppure con un comodissimo sistema di comando vocale (tramite Amazon Alexa o Google Assistant).

DESIGN MODERNO E PERFETTAMENTE MANEGGEVOLE

Grazie al display a LED con retroilluminazione bianca la temperatura impostata può essere letta con grande facilità. Il contenuto del display viene visualizzato durante il funzionamento e può essere ruotato verso sinistra o destra in base alla posizione di montaggio. Grazie al design minimale ed elegante della scatola esterna questo termostato per radiatori di grande qualità si abbina perfettamente a tutti gli ambienti della casa.

INSTALLAZIONE SICURA E FACILITATA

Il dado di raccordo in metallo di alta qualità consente un montaggio sicuro su tutte le valvole per radiatori comunemente in uso con filettatura M30. L'installazione è semplice e veloce e non richiede di intervenire sull'impianto di riscaldamento né di scaricare l'acqua del radiatore.

ALTRE CARATTERISTICHE

- ✓ Sistema di azionamento molto silenzioso per l'uso nelle camere da letto
- ✓ Funzione Boost per riscaldare rapidamente l'ambiente
- ✓ Modalità Eco per il risparmio energetico con temperatura ridotta negli ambienti
- ✓ La funzione Salva-valvola protegge dalle incrostazioni di calcare
- ✓ Il blocco dei comandi impedisce eventuali azionamenti indesiderati

DATI PRODOTTO

Variante	Bianco	Argento	Antracite
Codice articolo	155105A0	156650A0	158419A0
Codice EAN	4047976551057	4047976566501	4047976584192
Sigla	HmIP-eTRV-E	HmIP-eTRV-E-S	HmIP-eTRV-E-A
Unità di imballaggio		45	
Dimensioni imballaggio		122 x 112 x 97 mm	
Peso, imballaggio compreso		359,9 g	

FORNITURA

Homematic IP Termostato per Radiatori – Evo
Adattatore Danfoss (RA, RAV e RAVL)
Anello di appoggio e materiale di montaggio
2 batterie LR6/mignon/AA da 1,5 V
Istruzioni per l'uso

RISCALDARE IN MODO
INTELLIGENTE
RISPARMIANDO FINO
AL 30% DI ENERGIA

Termostato per Radiatori

HmIP-eTRV-2

Questo termostato per radiatori di Homematic IP è un sistema intelligente per riscaldare la casa risparmiando fino al 30% di preziosa energia grazie a profili di riscaldamento personalizzati e al collegamento in rete con i contatti per finestre. Una soluzione che riduce i costi del riscaldamento, abbatte le emissioni di CO₂ e allo stesso tempo crea un piacevole clima negli ambienti.



homematic ^{IP}

La casa intelligente che avete sempre sognato.



Per il funzionamento è necessario il collegamento a uno dei seguenti sistemi:

- Homematic IP Access Point con applicazione gratuita per smartphone e servizio Cloud gratis
- sistemi abbinati di fornitori terzi

DATI TECNICI

Tensione di alimentazione	2 batterie LR06/Mignon/AA da 1,5 V
Durata batterie	2 anni (tip.)
Grado di protezione	IP20
Temperatura ambiente	tra 0 e 50 °C
Dimensioni (L x A x P)	58 x 71 x 97 mm
Peso	205 g (comprese batterie)
Banda di frequenza radio	868,0-868,6 MHz 869,4-869,65 MHz
Portata radio tipica in campo libero	300 m
Raccordo filettato	M30 x 1,5 mm

RISPARMIARE I COSTI DEL RISCALDAMENTO

I profili di temperatura personalizzati possono essere facilmente configurati tramite un'app – con la possibilità di impostare fino a 3 profili di riscaldamento e 13 variazioni al giorno. Così il riscaldamento si attiva solo se è necessario. Quando poi si arieggia il locale, la temperatura si abbassa automaticamente grazie a un sensore che rileva l'apertura della finestra.

TEMPERATURA OTTIMALE IN OGNI MOMENTO

La temperatura degli ambienti può essere regolata secondo le esigenze personali dell'utente: con una semplice app, a casa o quando si è fuori, direttamente dall'apparecchio con l'apposita manopola oppure con un comodissimo sistema di comando vocale (tramite Amazon Alexa).

RILEVA LE FINESTRE APERTE

Le finestre e le porte aperte sono riconosciute da un sensore che ne rileva l'apertura o con maggiore precisione se collegate a un dispositivo Homematic IP Contatto per Finestre e Porta. In questo modo la temperatura dell'ambiente si abbassa automaticamente e non si spreca energia.

INSTALLAZIONE SICURA E FACILITATA

Il dado di raccordo in metallo di alta qualità consente un montaggio sicuro su tutte le valvole per radiatori comunemente in uso con filettatura M30. L'installazione è semplice e veloce e non richiede di intervenire sull'impianto di riscaldamento né di scaricare l'acqua del radiatore.

NUMEROSE FUNZIONI SUPPLEMENTARI

- ✓ Funzionamento silenzioso per l'uso in totale tranquillità anche nelle camere da letto
- ✓ Funzione Boost per riscaldare rapidamente l'ambiente
- ✓ Modalità Eco per il risparmio energetico con temperatura ridotta negli ambienti
- ✓ Funzione Salva-valvola per proteggere la valvola dalle incrostazioni di calcare
- ✓ Blocco dei comandi per proteggere l'apparecchio da un azionamento indesiderato

DATI PRODOTTO

Codice articolo	140280A0
Codice EAN	4047976402809
Sigla	HmlIP-eTRV-2
Unità di imballaggio	45
Dimensioni imballaggio	122 x 112 x 97 mm
Peso, imballaggio compreso	338,6 g

FORNITURA

Homematic IP Termostato per radiatori
Adattatore Danfoss (RA, RAV e RAVL)
Anello di appoggio e materiale di montaggio
2 Batterie LR6/mignon/AA da 1,5 V
Istruzioni per l'uso

UN SEMPLICE
PASSO PER UN
RISCALDAMENTO
INTELLIGENTE

Termostato per Radiatori – basic

HmlP-eTRV-B-2

Con o senza centralina: il termostato per radiatori Homematic IP è un sistema intelligente per il riscaldamento della casa, che consente di risparmiare fino a 33% di energia preziosa. Una soluzione che riduce i costi del riscaldamento, abbatte le emissioni di CO₂ e allo stesso tempo crea un piacevole clima negli ambienti.



homematic ^{IP}

La casa intelligente che avete sempre sognato.

UNA SOLUZIONE PER RISPARMIARE FACILMENTE I COSTI DEL RISCALDAMENTO

I profili di temperatura personalizzati possono essere facilmente configurati tramite un'app – con la possibilità di impostare fino a 3 profili di riscaldamento e 13 variazioni al giorno. Così il riscaldamento si attiva solo se è necessario. Quando poi si arieggia il locale, la temperatura si abbassa automaticamente grazie a un sensore che rileva l'apertura della finestra.

TEMPERATURA OTTIMALE E BENESSERE IN OGNI MOMENTO

La temperatura degli ambienti può essere regolata secondo le esigenze personali dell'utente: con una semplice app, a casa o quando si è fuori, direttamente dall'apparecchio utilizzando i suoi tasti oppure con un comodissimo sistema di comando vocale (tramite Amazon Alexa).

RILEVA LE FINESTRE APERTE

Le finestre e le porte aperte sono riconosciute da un sensore che ne rileva l'apertura o con maggiore precisione se collegate a un dispositivo Homematic IP Contatto per Finestre e Porta. In questo modo la temperatura dell'ambiente si abbassa automaticamente e non si spreca energia.



Profili di riscaldamento personalizzati tramite l'app gratuita Homematic IP



DATI TECNICI

Tensione di alimentazione	2 batterie LR6/mignon/AA da 1,5 V
Corrente assorbita	100 mA max.
Durata batterie	2 anni (tip.)
Grado di protezione	IP20
Temperatura ambiente	tra 0 e 50 °C
Dimensioni (L x A x P)	57 x 68 x 102 mm
Peso	185 g (comprese batterie)
Banda di frequenza radio	868,0-868,6 MHz 869,4-869,65 MHz
Portata radio tipica in campo libero	250 m
Raccordo	M30 x 1,5 mm

INSTALLAZIONE SICURA E FACILITATA

Il dado di raccordo consente un montaggio sicuro su tutte le valvole per radiatori comunemente in uso con filettatura M30. L'installazione è semplice e veloce e non richiede di intervenire sull'impianto di riscaldamento né di scaricare l'acqua del radiatore.

NUMEROSE FUNZIONI SUPPLEMENTARI

- ✓ Funzione Boost per riscaldare rapidamente l'ambiente
- ✓ Modalità Eco per il risparmio energetico con temperatura ridotta negli ambienti
- ✓ Funzione Salva-valvola per proteggere la valvola dalle incrostazioni di calcare
- ✓ Blocco dei comandi per proteggere l'apparecchio da un azionamento indesiderato

MOLTEPLICI OPZIONI DI COMANDO

Funzionamento stand alone (sistema Push to Pair):

- ✓ comando manuale e configurazione direttamente sull'apparecchio, ad es. per impostare il profilo di riscaldamento, la modalità Vacanza, le variazioni di temperatura e tante altre funzioni
- ✓ possibile inizializzazione diretta di massimo otto dispositivi Contatto per Finestre e Porta (HmiIP-SWDM) e un dispositivo Termostato a parete (HmiIP-WTH-B)

Nel sistema Smart Home con il dispositivo Homematic IP Access Point:

- ✓ configurazione e comando tramite l'app per smartphone Homematic IP gratuita
- ✓ possibilità di ampliare il sistema con molteplici soluzioni e in qualsiasi momento per ottenere un insieme Smart Home completo

Per il funzionamento è necessario il collegamento a uno dei seguenti sistemi:

- stand-alone (Push-to-Pair)
- Homematic IP Access Point con applicazione gratuita per smartphone e servizio Cloud gratis
- sistemi abbinati di fornitori terzi

DATI PRODOTTO

Codice articolo	153412A2	153412A0
Codice EAN	4047976534128	4047976534128
Sigla	HmiIP-eTRV-B-2	HmiIP-eTRV-B-2
Unità di imballaggio	45	36
Dimensioni imballaggio	120 x 70 x 97 mm	122 x 140 x 97 mm
Peso, imballaggio compreso	271,1 g	340,0 g

FORNITURA

Homematic IP Termostato per Radiatori – basic
 Adattatore Danfoss RA
 Anello di appoggio
 Materiale di montaggio
 2 batterie LR6/mignon/AA da 1,5 V
 Istruzioni per l'uso

ASSICURA LA
TEMPERATURA OTTI-
MALE PER IL PROPRIO
BENESSERE

Termostato a parete con sensore di umidità dell'aria

HmIP-WTH-1 | HmIP-WTH-A

Questo termostato a parete è un sistema intelligente per regolare la temperatura degli ambienti in modo intuitivo, mediante l'apposita manopola oppure tramite l'app per smartphone. In ogni stanza si possono comandare direttamente diversi termostati per radiatori o diversi circuiti del riscaldamento a pavimento. La temperatura e l'umidità dell'aria compaiono sempre bene in vista sul display LC illuminato per una panoramica aggiornata.



Disponibile in bianco e antracite

homematic ^{IP}

La casa intelligente che avete sempre sognato.

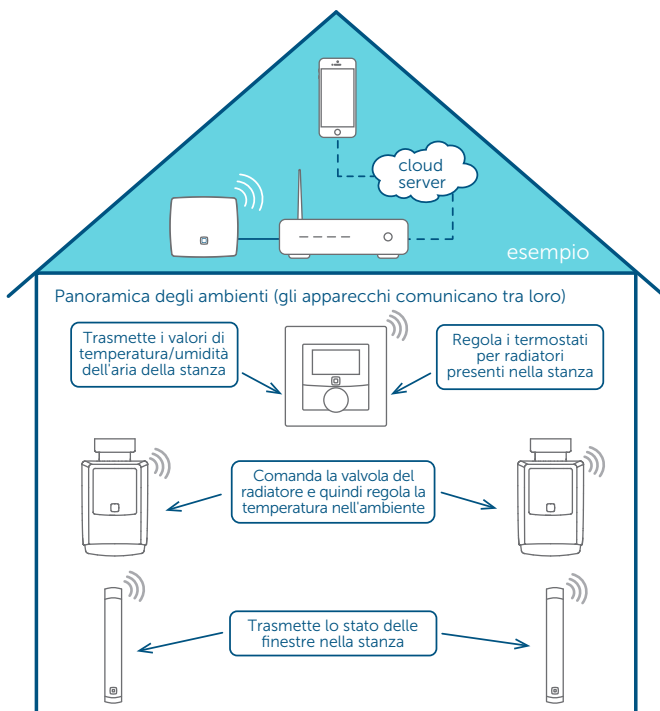

SISTEMA INTELLIGENTE DI COMANDO

I profili di temperatura personalizzati possono essere facilmente configurati tramite un'app – con la possibilità di impostare fino a 3 profili di riscaldamento e 13 variazioni al giorno. La regolazione della temperatura è quindi completamente automatica e il riscaldamento si attiva solo se è necessario.

La manopola consente di regolare la temperatura manualmente e con precisione, aumentando/diminuendo ogni volta di 0,5°C. La funzione Boost consente di riscaldare rapidamente l'ambiente semplicemente premendo un tasto.

Per il funzionamento è necessario il collegamento a uno dei seguenti sistemi:

- stand-alone collegato a un attuatore radio per riscaldamento a pavimento (senza Access Point o centralina, configurazione direttamente sul termostato a parete)
- Homematic IP Access Point con applicazione gratuita per smartphone e servizio Cloud gratis
- sistemi abbinati di fornitori terzi

DATI TECNICI

Tensione di alimentazione	2 batterie LR03/micro/AAA da 1,5 V
Durata batterie	2 anni (tip.)
Grado di protezione	IP20
Temperatura ambiente	tra 0 e 35 °C
Dimensioni (L x A x P)	
Senza telaio:	55 x 55 x 23,5 mm
Con telaio:	86 x 86 x 25 mm
Peso	100 g (comprese batterie)
Banda di frequenza radio	868,0-868,6 MHz 869,4-869,65 MHz
Portata radio tipica in campo libero	250 m

TEMPERATURA OTTIMALE IN OGNI MOMENTO

La temperatura degli ambienti può essere regolata secondo le esigenze personali dell'utente: direttamente sull'apparecchio mediante l'apposita manopola, con una semplice app, a casa o quando si è fuori, oppure con un comodissimo sistema di comando vocale (tramite Amazon Alexa).

TEMPERATURA SEMPRE SOTTO CONTROLLO

Questo termostato a parete misura la temperatura e l'umidità dell'aria e trasmette continuamente questi dati ai termostati per radiatori presenti in un ambiente e all'applicazione Homematic IP App. La temperatura effettiva e l'umidità dell'aria di ciascun ambiente si possono visualizzare in qualsiasi momento dall'app.

SI INSTALLA FACILMENTE IN IMPIANTI PREESISTENTI

Il montaggio si esegue facilmente, senza cablaggio grazie al funzionamento a batterie e alla comunicazione radio. Questo sistema consente di posizionare il termostato in un punto qualsiasi della stanza per misurare la temperatura interna nel punto giusto. Anche i normali radiatori elettrici possono essere facilmente installati in sistemi pre-esistenti e collegati al termostato a parete e a un attuatore-commutatore per regolare la temperatura in maniera intelligente e precisa.

MOLTO VERSATILE GRAZIE AL DESIGN MODULARE

Il suo design può essere abbinato in molteplici soluzioni e consente di installare il termostato a parete in qualsiasi punto prescelto per il montaggio:

- ✓ montaggio con sistema adesivo o viti nel telaio fornito utilizzando il materiale di montaggio incluso
- ✓ integrazione nelle serie di interruttori già presenti sul posto (con telai da 55 mm) dei marchi più comuni
- ✓ montaggio in una presa sotto intonaco libera utilizzando la piastra di montaggio ottimizzata per tale scopo
- ✓ integrazione nel dispositivo Homematic IP Supporto da tavolo (HmIP-DS55) per prolungare la durata delle batterie
- ✓ in alternativa al funzionamento a batterie, per il termostato a parete si può prevedere anche l'alimentazione a 230 V tramite il dispositivo Homematic IP Alimentatore per interruttori di altri marchi (HmIP-BPS-2).

DATI PRODOTTO

Variante	Bianco	Antracite
Codice articolo	156669A0	159820A0
Codice EAN	4047976566693	4047976598205
Sigla	HmIP-WTH-1	HmIP-WTH-A
Unità di imballaggio	90	90
Dimensioni imballaggio	122 x 112 x 48 mm	122 x 112 x 48 mm
Peso, imballaggio compreso	208,5 g	208,5 g

FORNITURA

Homematic IP Termostato a parete con sensore di umidità dell'aria

Telaio intercambiabile e piastra di montaggio

Materiale di montaggio (viti, tasselli e strisce adesive)

2 batterie LR03/micro/AAA da 1,5 V

Istruzioni per l'uso

ASSICURA LA
TEMPERATURA OTTI-
MALE PER IL PROPRIO
BENESSERE

Termostato a parete con sensore di umidità dell'aria

HmlIP-WTH-2

Questo termostato a parete è un sistema intelligente per regolare la temperatura degli ambienti in modo intuitivo, mediante l'apposita manopola oppure tramite l'app per smartphone. In ogni stanza si possono comandare direttamente diversi termostati per radiatori o diversi circuiti del riscaldamento a pavimento. La temperatura e l'umidità dell'aria compaiono sempre bene in vista sul display LC illuminato per una panoramica aggiornata.



homematic **IP**
Smart living, semplicemente confortevole

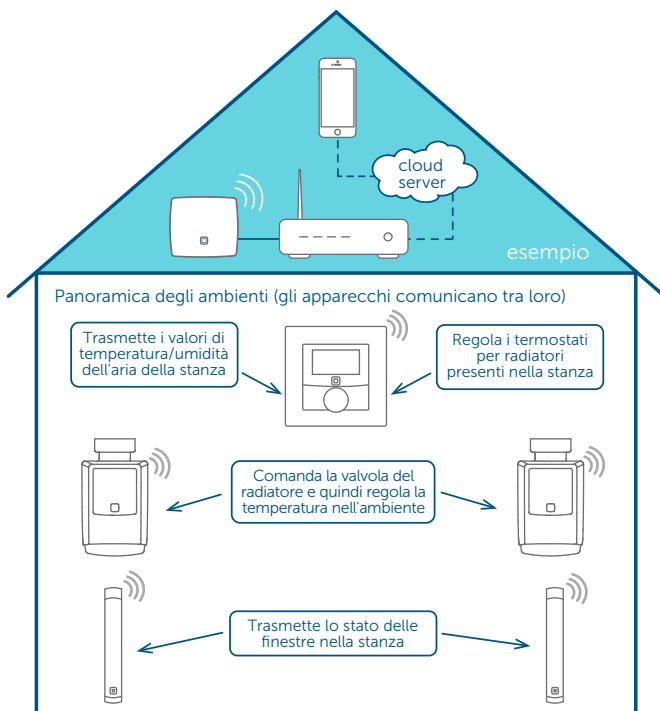

SISTEMA INTELLIGENTE DI COMANDO

I profili di temperatura personalizzati possono essere facilmente configurati tramite un'app – con la possibilità di impostare fino a 3 profili di riscaldamento e 13 variazioni al giorno. La regolazione della temperatura è quindi completamente automatica e il riscaldamento si attiva solo se è necessario.

La manopola consente di regolare la temperatura manualmente e con precisione, aumentando/diminuendo ogni volta di 0,5°C. La funzione Boost consente di riscaldare rapidamente l'ambiente semplicemente premendo un tasto.

Per il funzionamento è necessario il collegamento a uno dei seguenti sistemi:

- stand-alone collegato a un attuatore radio per riscaldamento a pavimento (senza Access Point o centralina, configurazione direttamente sul termostato a parete)
- Homematic IP Access Point con applicazione gratuita per smartphone e servizio Cloud gratis
- sistemi abbinati di fornitori terzi

DATI TECNICI

Tensione di alimentazione	2 batterie LR03/micro/AAA da 1,5 V
Durata batterie	2 anni (tip.)
Grado di protezione	IP20
Temperatura ambiente	tra 0 e 35 °C
Dimensioni (L x A x P)	
Senza telaio:	55 x 55 x 23,5 mm
Con telaio:	86 x 86 x 25 mm
Peso	100 g (comprese batterie)
Banda di frequenza radio	868,0-868,6 MHz 869,4-869,65 MHz
Portata radio tipica in campo libero	250 m

TEMPERATURA OTTIMALE IN OGNI MOMENTO

La temperatura degli ambienti può essere regolata secondo le esigenze personali dell'utente: direttamente sull'apparecchio mediante l'apposita manopola, con una semplice app, a casa o quando si è fuori, oppure con un comodissimo sistema di comando vocale (tramite Amazon Alexa).

TEMPERATURA SEMPRE SOTTO CONTROLLO

Questo termostato a parete misura la temperatura e l'umidità dell'aria e trasmette continuamente questi dati ai termostati per radiatori presenti in un ambiente e all'applicazione Homematic IP App. La temperatura effettiva e l'umidità dell'aria di ciascun ambiente si possono visualizzare in qualsiasi momento dall'app.

SI INSTALLA FACILMENTE IN IMPIANTI PREESISTENTI

Il montaggio si esegue facilmente, senza cablaggio grazie al funzionamento a batterie e alla comunicazione radio. Questo sistema consente di posizionare il termostato in un punto qualsiasi della stanza per misurare la temperatura interna nel punto giusto. Anche i normali radiatori elettrici possono essere facilmente installati in sistemi pre-esistenti e collegati al termostato a parete e a un attuatore-commutatore per regolare la temperatura in maniera intelligente e precisa.

MOLTO VERSATILE GRAZIE AL DESIGN MODULARE

Il suo design può essere abbinato in molteplici soluzioni e consente di installare il termostato a parete in qualsiasi punto prescelto per il montaggio:

- ✓ montaggio con sistema adesivo o viti nel telaio fornito utilizzando il materiale di montaggio incluso
- ✓ integrazione nelle serie di interruttori già presenti sul posto (con telai da 55 mm) dei marchi più comuni
- ✓ montaggio in una presa sotto intonaco libera utilizzando la piastra di montaggio ottimizzata per tale scopo
- ✓ integrazione nel dispositivo Homematic IP Supporto da tavolo (HmIP-DS55) per prolungare la durata delle batterie
- ✓ in alternativa al funzionamento a batterie, per il termostato a parete si può prevedere anche l'alimentazione a 230 V tramite il dispositivo Homematic IP Alimentatore per interruttori di altri marchi (HmIP-BPS-2).

DATI PRODOTTO

Codice articolo	143159A0
Codice EAN	4047976431595
Sigla	HmIP-WTH-2
Unità di imballaggio	90
Dimensioni imballaggio	122 x 112 x 48 mm
Peso, imballaggio compreso	208,5 g

FORNITURA

Homematic IP Termostato a parete con sensore di umidità dell'aria
 Telaio intercambiabile e piastra di montaggio
 Materiale di montaggio (viti, tasselli e strisce adesive)
 2 batterie LR03/micro/AAA da 1,5 V
 Istruzioni per l'uso

ASSICURA LA
TEMPERATURA OTTI-
MALE PER IL PROPRIO
BENESSERE

Termostato a parete – basic

HmlIP-WTH-B-2

Con o senza centralina: questo termostato a parete è un sistema intelligente per regolare la temperatura degli ambienti in modo intuitivo, tramite app per smartphone o direttamente sull'apparecchio. In ogni stanza si possono comandare direttamente diversi termostati per radiatori o diversi circuiti del riscaldamento a pavimento. La temperatura e l'umidità dell'aria compaiono sempre bene in vista sul display LC per una panoramica aggiornata.



homematic ^{IP}

La casa intelligente che avete sempre sognato.

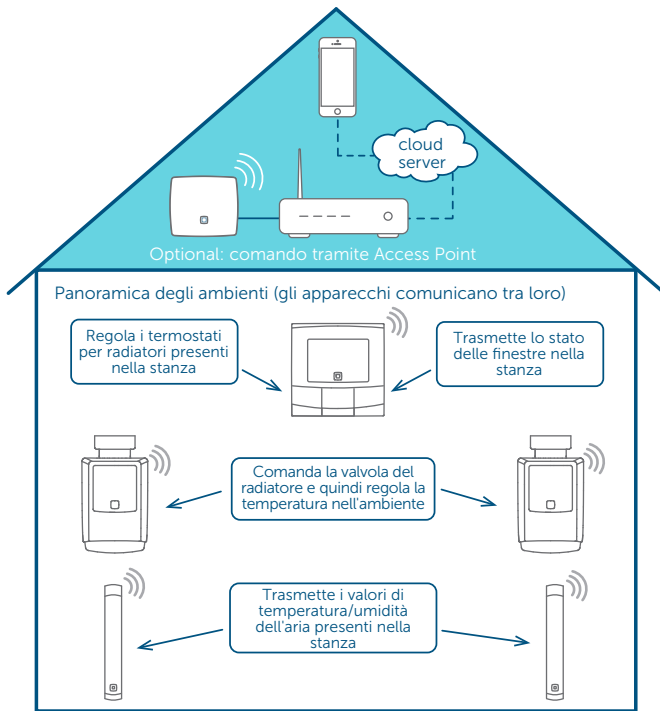

SISTEMA INTELLIGENTE DI COMANDO

I profili di temperatura personalizzati possono essere facilmente configurati tramite un'app – con la possibilità di impostare fino a 3 profili di riscaldamento e 13 variazioni al giorno. La regolazione della temperatura è quindi completamente automatica e il riscaldamento si attiva solo se è necessario.

I tasti consentono di regolare la temperatura manualmente e con precisione, aumentando/diminuendo ogni volta di 0,5°C. La funzione Boost consente di riscaldare rapidamente l'ambiente semplicemente premendo un tasto.

TEMPERATURA OTTIMALE E BENESSERE IN OGNI MOMENTO

La temperatura degli ambienti può essere regolata secondo le esigenze personali dell'utente: direttamente sull'apparecchio, con una semplice app, a casa o quando si è fuori, oppure con un comodissimo sistema di comando vocale (tramite Amazon Alexa).

DATI TECNICI

Tensione di alimentazione	2 batterie LR6/mignon/AA da 1,5 V
Durata batterie	5 anni (tip.)
Grado di protezione	IP20
Temperatura ambiente	tra 0 e 50 °C
Dimensioni (L x A x P)	85 x 85 x 25 mm
Peso	140 g (comprese batterie)
Banda di frequenza radio	868,0-868,6 MHz 869,4-869,65 MHz
Portata radio tipica in campo libero	250 m

TEMPERATURA SEMPRE SOTTO CONTROLLO

Questo termostato a parete misura la temperatura e l'umidità dell'aria e trasmette continuamente questi dati ai termostati per radiatori presenti in un ambiente e all'applicazione Homematic IP App. La temperatura effettiva e l'umidità dell'aria di ciascun ambiente possono essere visualizzate in qualsiasi momento sull'ampio display LC o nell'app.

SI INSTALLA FACILMENTE IN IMPIANTI PRESISTENTI

Il montaggio si esegue facilmente, senza cablaggio grazie al funzionamento a batterie e alla comunicazione radio. Questo sistema consente di posizionare il termostato in un punto qualsiasi della stanza per misurare la temperatura interna nel punto giusto. Anche i normali radiatori elettrici possono essere facilmente installati in sistemi pre-esistenti e collegati al termostato a parete e a un attuatore-commutatore per regolare la temperatura in maniera intelligente e precisa.

MOLTEPLICI OPZIONI DI COMANDO

Funzionamento stand alone (sistema Push to Pair):

- ✓ comando manuale e configurazione direttamente sull'apparecchio, ad es. per impostare il profilo di riscaldamento, la modalità Vacanza, le variazioni di temperatura e tante altre funzioni
- ✓ possibile inizializzazione diretta di massimo otto dispositivi Termostato per Radiatori (HmIP-eTRV-B, HmIP-eTRV-B-2), Contatto per Finestre e Porta (HmIP-SWDM, HmIP-SWDM-2) o Attuatore per riscaldamento a pavimento (HmIP-FAL-x)

Nel sistema Smart Home con il dispositivo Homematic IP Access Point:

- ✓ configurazione e comando tramite l'app per smartphone Homematic IP gratuita
- ✓ possibilità di ampliare il sistema con molteplici soluzioni e in qualsiasi momento per ottenere un insieme Smart Home completo

Per il funzionamento è necessario il collegamento a uno dei seguenti sistemi:

- stand-alone (Push-to-Pair)
- Homematic IP Access Point con applicazione gratuita per smartphone e servizio Cloud gratis
- sistemi abbinati di fornitori terzi

DATI PRODOTTO

Codice articolo	154666A0
Codice EAN	4047976546664
Sigla	HmIP-WTH-B-2
Unità di imballaggio	60
Dimensioni imballaggio	122 x 112 x 73 mm
Peso, imballaggio compreso	274,7 g

FORNITURA

Homematic IP Termostato a parete – basic

Supporto a parete

Strisce bi-adesive (2)

2 Viti e 2 tasselli

2 Batterie LR6/mignon/AA da 1,5 V

Istruzioni per l'uso

IN OGNI MOMENTO
DELLA GIORNATA
LA TEMPERATURA
OTTIMALE PER IL
BENESSERE

Sensore di temperatura e umidità dell'aria con display – interno

HmIP-STHD

Questo sensore di temperatura e umidità dell'aria è utile per regolare la temperatura degli ambienti in maniera intelligente, tramite temporizzatore, all'interno del sistema Smart Home. L'app Homematic IP consente di comandare direttamente diversi termostati per radiatori o diversi circuiti del riscaldamento a pavimento in ogni stanza. I valori di temperatura e umidità dell'aria compaiono sempre bene in vista sul display LC illuminato, per una panoramica aggiornata.



homematic ^{IP}

La casa intelligente che avete sempre sognato.

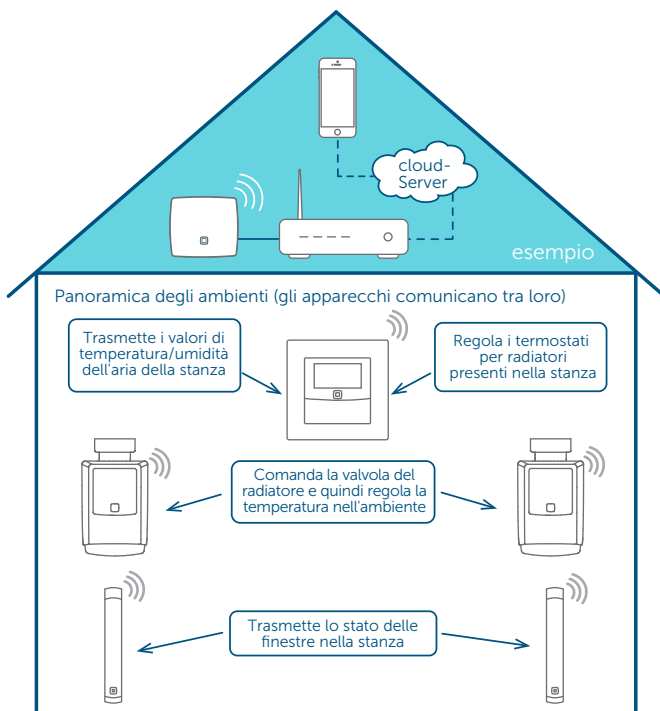

SISTEMA INTELLIGENTE DI COMANDO

I profili di temperatura personalizzati possono essere facilmente configurati tramite un'app – con la possibilità di impostare fino a 3 profili di riscaldamento e 13 variazioni al giorno. La regolazione della temperatura è quindi completamente automatica e il riscaldamento si attiva solo se è necessario.

Per il funzionamento è necessario il collegamento a uno dei seguenti sistemi:

- Homematic IP Access Point con applicazione gratuita per smartphone e servizio Cloud gratis
- sistemi abbinati di fornitori terzi

DATI TECNICI

Tensione di alimentazione	2 batterie LR03/micro/AAA da 1,5 V
Durata batterie	2 anni (tip.)
Grado di protezione	IP20
Temperatura ambiente	tra 5 e 35 °C
Dimensioni (L x A x P)	
Senza telaio:	55 x 55 x 23,5 mm
Con telaio:	86 x 86 x 25 mm
Peso	65 g (comprese batterie)
Banda di frequenza radio	868,0-868,6 MHz 869,4-869,65 MHz
Portata radio tipica in campo libero	180 m
Precisione umidità dell'aria (tip.)	± 3 % (nell'intervallo 20 – 80%)
Precisione temperatura (tip)	± 0,3 °C (nell'intervallo 5 – 60 °C)

TEMPERATURA OTTIMALE E BENESSERE IN OGNI MOMENTO DELLA GIORNATA

La temperatura degli ambienti può essere regolata secondo le esigenze personali dell'utente: con una semplice app, a casa o quando si è fuori, oppure con un comodissimo sistema di comando vocale (con Amazon Alexa o Google Assistant).

TEMPERATURA SEMPRE SOTTO CONTROLLO

Questo termostato intelligente misura la temperatura e l'umidità dell'aria e trasmette continuamente questi dati ai termostati per radiatori presenti in un ambiente e all'applicazione Homematic IP App. Così, i valori della temperatura effettiva e dell'umidità dell'aria possono essere visualizzati in qualsiasi momento non solo sul display ma anche nell'app.

SI INSTALLA FACILMENTE IN IMPIANTI PRE-ESISTENTI

Il montaggio si esegue facilmente, senza cablaggio grazie al funzionamento a batterie e alla comunicazione radio. Questo sistema consente di posizionare il termostato in un punto qualsiasi della stanza per misurare la temperatura interna nel punto giusto.

Anche i normali radiatori elettrici possono essere facilmente installati in sistemi pre-esistenti e collegati al termostato e a un attuatore-commutatore per regolare la temperatura su due punti in maniera intelligente e precisa.

MOLTO VERSATILE GRAZIE AL DESIGN MODULARE

Il suo design può essere abbinato in molteplici soluzioni e consente di installare il termostato in qualsiasi punto prescelto per il montaggio:

- ✓ montaggio con sistema adesivo o viti nel telaio fornito utilizzando il materiale di montaggio incluso
- ✓ integrazione nelle serie di interruttori già presenti sul posto (con telai da 55 mm) dei marchi più comuni
- ✓ montaggio in una presa sotto intonaco libera utilizzando la piastra di montaggio ottimizzata per tale scopo

DATI PRODOTTO

Codice articolo	150180A0
Codice EAN	4047976501809
Sigla	HmlIP-STHD
Unità di imballaggio	90
Dimensioni imballaggio	122 x 112 x 48 mm
Peso, imballaggio compreso	177,6 g

FORNITURA

Homematic IP Sensore di temperatura e umidità dell'aria con display – interno

Telaio intercambiabile e piastra di montaggio

Materiale di montaggio (viti, tasselli e strisce adesive)

2 batterie LR03/micro/AAA da 1,5 V

Istruzioni per l'uso

IN OGNI MOMENTO DELLA GIORNATA
LA TEMPERATURA OTTIMALE PER STARE BENE

Sensore di temperatura e umidità dell'aria – interno

HmlIP-STH

Questo sensore di temperatura e umidità dell'aria è utile per regolare la temperatura degli ambienti in maniera intelligente, con temporizzatore, all'interno del sistema Smart Home. L'app Homematic IP consente di comandare direttamente diversi termostati per radiatori o diversi circuiti del riscaldamento a pavimento in ogni stanza.



homematic ^{IP}

La casa intelligente che avete sempre sognato.

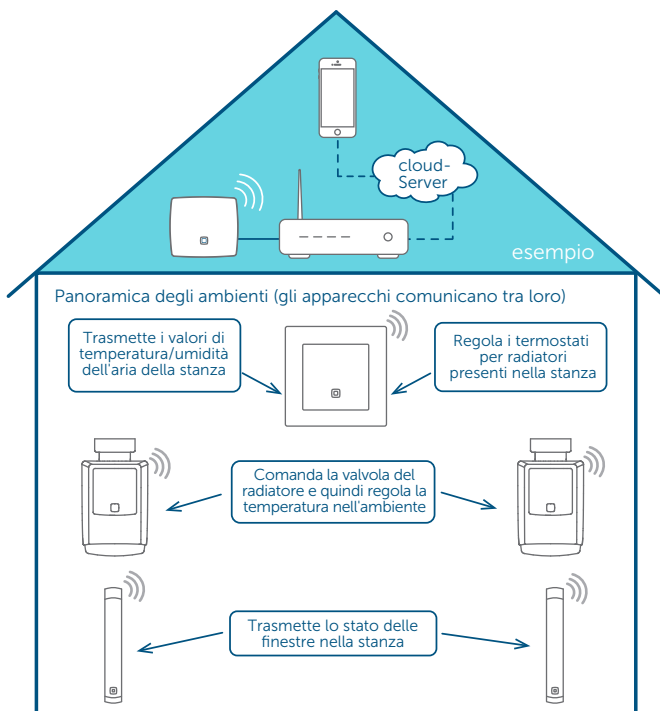

SISTEMA INTELLIGENTE DI COMANDO

I profili di temperatura personalizzati possono essere facilmente configurati tramite un'app – con la possibilità di impostare fino a 3 profili di riscaldamento e 13 variazioni al giorno. La regolazione della temperatura è quindi completamente automatica e il riscaldamento si attiva solo se è necessario.

Per il funzionamento è necessario il collegamento a uno dei seguenti sistemi:

- Homematic IP Access Point con applicazione gratuita per smartphone e servizio Cloud gratis
- sistemi abbinati di fornitori terzi

DATI TECNICI

Tensione di alimentazione	2 batterie LR03/micro/AAA da 1,5 V
Durata batterie	2 anni (tip.)
Grado di protezione	IP20
Temperatura ambiente	tra 5 e 35 °C
Dimensioni (L x A x P)	
Senza telaio:	55 x 55 x 19 mm
Con telaio:	86 x 86 x 20 mm
Peso	85 g (comprese batterie)
Banda di frequenza radio	868,0-868,6 MHz 869,4-869,65 MHz
Portata radio tipica in campo libero	130 m
Precisione umidità dell'aria (tip.)	± 3 % (nell'intervallo 20 – 80%)
Precisione temperatura (tip)	± 0,3 °C (nell'intervallo 5 – 60 °C)

TEMPERATURA OTTIMALE E BENESSERE IN OGNI MOMENTO DELLA GIORNATA

La temperatura degli ambienti può essere regolata secondo le esigenze personali dell'utente: con una semplice app, a casa o quando si è fuori, oppure con un comodissimo sistema di comando vocale (con Amazon Alexa o Google Assistant).

TEMPERATURA SEMPRE SOTTO CONTROLLO

Questo termostato intelligente misura la temperatura e l'umidità dell'aria e trasmette continuamente questi dati ai termostati per radiatori presenti in un ambiente e all'applicazione Homematic IP App. L'app, quindi, consente di visualizzare in qualsiasi momento la temperatura effettiva e l'umidità dell'aria di ciascun ambiente.

SI INSTALLA FACILMENTE IN IMPIANTI PRE-ESISTENTI

Il montaggio si esegue facilmente, senza cablaggio grazie al funzionamento a batterie e alla comunicazione radio. Questo sistema consente di posizionare il termostato in un punto qualsiasi della stanza per misurare la temperatura interna nel punto giusto.

Anche i normali radiatori elettrici possono essere facilmente installati in sistemi pre-esistenti e collegati al termostato e a un attuatore-commutatore per regolare la temperatura in maniera intelligente e precisa.

MOLTO VERSATILE GRAZIE AL DESIGN MODULARE

Il suo design può essere abbinato in molteplici soluzioni e consente di installare il termostato in qualsiasi punto prescelto per il montaggio:

- ✓ montaggio con sistema adesivo o viti nel telaio fornito utilizzando il materiale di montaggio incluso
- ✓ integrazione nelle serie di interruttori già presenti sul posto (con telai da 55 mm) dei marchi più comuni
- ✓ montaggio in una presa sotto intonaco libera utilizzando la piastra di montaggio ottimizzata per tale scopo)

DATI PRODOTTO

Codice articolo	150181A0
Codice EAN	4047976501816
Sigla	HmlIP-STH
Unità di imballaggio	90
Dimensioni imballaggio	122 x 112 x 48 mm
Peso, imballaggio compreso	163,0 g

FORNITURA

Homematic IP Sensore di temperatura e umidità dell'aria – interno
 Telaio intercambiabile e piastra di montaggio
 Materiale di montaggio (viti, tasselli e strisce adesive)
 2 batterie LR03/micro/AAA da 1,5 V
 Istruzioni per l'uso

REGOLAZIONE CONTINUA
DELLA TEMPERATURA PER
UN CLIMA PERFETTO NEGLI
AMBIENTI

Regolatore per riscaldamento a pavimento – 12 canali, motorizzato

HmIP-FALMOT-C12

Mai più freddo ai piedi: il dispositivo Homematic IP Regolatore per riscaldamento a pavimento collegato agli attuatori motorizzati di Homematic IP consente di controllare i riscaldamenti a pavimento in assoluta comodità e può essere facilmente installato su impianti pre-esistenti. Con il controllo in modalità continua e a risparmio energetico di singoli circuiti (fino a 12) questo regolatore assicura sempre la temperatura giusta in ogni ambiente della casa.



homematic **IP**

La casa intelligente che avete sempre sognato.

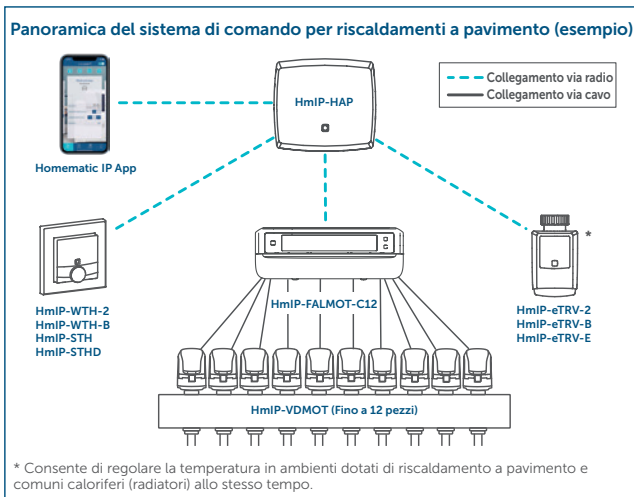

LA TEMPERATURA DESIDERATA IN OGNI AMBIENTE DELLA CASA

Abbinato agli attuatori motorizzati di Homematic IP, il sistema intelligente di questo regolatore per riscaldamenti a pavimento consente di riscaldare gli ambienti in maniera efficace tramite la superficie dei pavimenti in diverse zone predisposte (fino a 12). Si possono impostare profili di temperatura personalizzati con persino 13 variazioni al giorno in 6 profili di riscaldamento (3 x riscaldamento/3 x raffreddamento). Per i comandi sono disponibili più soluzioni: tramite app gratuita per smartphone oppure direttamente dal termostato a parete di Homematic IP.

TEMPERATURA REGOLATA CON PRECISIONE

Il regolatore consente un flusso costante di acqua di riscaldamento, adattato anche a diverse strutture di pavimento. I moderni algoritmi di controllo consentono un utilizzo uniforme ed efficiente dell'impianto di riscaldamento anche in caso di bassa richiesta di calore. Al posto dei tradizionali attuatori termici (apertura/chiusura), il controllo avviene tramite attuatori motorizzati (HmIP-VDMOT), che consentono un bilanciamento dinamico adattivo dei singoli ambienti.

DATI TECNICI

Tensione di alimentazione	230 V/50 Hz oppure 24 VDC/SELV
Corrente assorbita	max. 500 mA oppure max. 375 mA (con 24 VDC/SELV)
Tipo di cavo e sezione cavo	cavo rigido e flessibile, 0,12-0,5 mm ²
Grado di protezione	IP20
Temperatura ambiente	tra 0 e 50°
Dimensioni (L x A x P)	242 x 85 x 52 mm
Peso	440 g
Banda di frequenza radio	868,0-868,6 MHz 869,4-869,65 MHz
Portata radio tipica in campo libero	320 m
Numero max. zone riscaldamento	12
Lunghezza cavo di collegamento	1,5 m

INSTALLAZIONE SEMPLICE E INTELLIGENTE SU IMPIANTI PRE-ESISTENTI

I riscaldamenti a pavimento già presenti sul posto possono essere facilmente adattati in un secondo momento. Grazie alla comunicazione radio protetta non richiede la posa di nuovi cavi. Poiché tutti gli apparecchi necessari possono essere attivati direttamente in cantiere anche senza connessione internet, questi prodotti sono la soluzione ideale anche per gli edifici di nuova costruzione.

FACILE DA INSTALLARE

Il sistema di collegamento con spina/morsetto consente di installare facilmente l'apparecchio senza l'uso di attrezzi. Gli attuatori si collegano facilmente al regolatore per riscaldamento a pavimento tramite connettori a spina.

Il display illuminato mostra lo stato delle valvole in maniera chiara e facilmente leggibile agevolando così la messa in funzione e le prove di funzionamento.

UNA SOLUZIONE VERSATILE

Il regolatore consente di controllare i riscaldamenti a pavimento e altri sistemi di riscaldamento a superficie ad acqua, ad es. i riscaldamenti a parete. Inoltre, può essere anche abbinato alla Multi IO Box o all'attuatore-commutatore per impianti di riscaldamento, ad es. per controllare una pompa di circolazione o una caldaia e per passare dalla modalità riscaldamento a quella raffreddamento e viceversa. Così in estate gli ambienti potranno essere piacevolmente rinfrescati.

In una singola casa si possono utilizzare anche più regolatori contemporaneamente.

Con un termostato a parete è possibile controllare più circuiti di un ambiente.

Per il funzionamento è necessario il collegamento a uno dei seguenti sistemi:

- stand-alone (senza Access Point o centralina, configurazione direttamente sul dispositivo Homematic IP Termostato radio a parete (HmIP-WTH-2, HmIP-WTH-B))
- Homematic IP Access Point con applicazione gratuita per smartphone e servizio Cloud gratis

DATI PRODOTTO

Codice articolo	153621A0
Codice EAN	4047976536214
Sigla	HmIP-FALMOT-C12
Unità di imballaggio	12
Dimensioni imballaggio	184 x 281 x 97 mm
Peso, imballaggio compreso	917,0 g

FORNITURA

Homematic IP Regolatore per riscaldamento a pavimento – 12 canali, motorizzato
 Cavo di rete
 Materiale di montaggio (2 viti, 2 tasselli)
 Istruzioni per l'uso

PER REGOLARE
COMODAMENTE
IL CLIMA NELLE
STANZE

Attuatore – motorizzato

HmIP-VDMOT

Gli attuatori a motore di Homematic IP collegati al regolatore motorizzato per riscaldamento a pavimento consentono di regolare il clima nelle stanze in modalità continua e a risparmio energetico mediante le valvole per radiatori del riscaldamento a pavimento. Questo sistema assicura la temperatura ottimale degli ambienti in qualsiasi ora del giorno e della notte e allo stesso tempo il risparmio sui costi dell'energia.

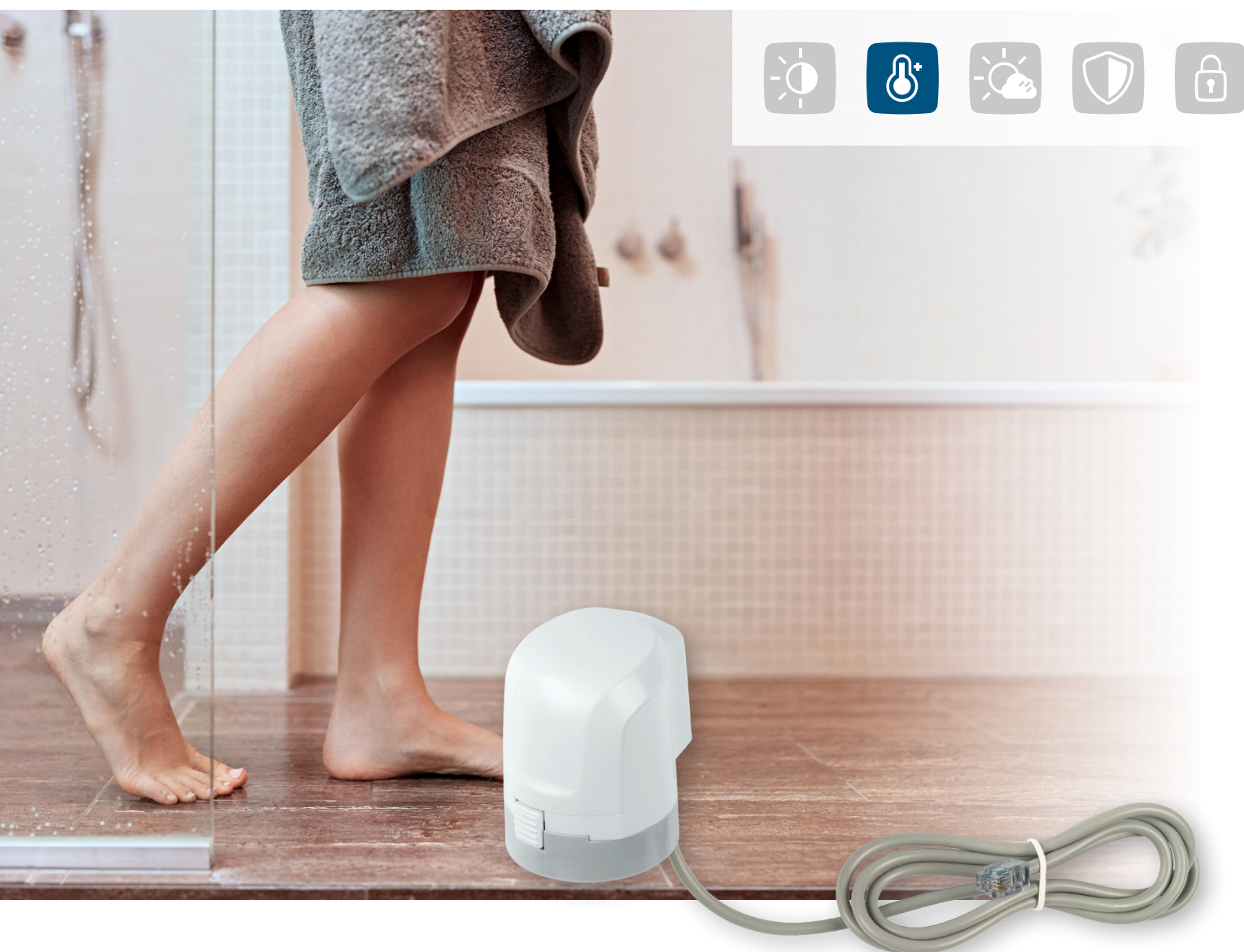

homematic ^{IP}

La casa intelligente che avete sempre sognato.

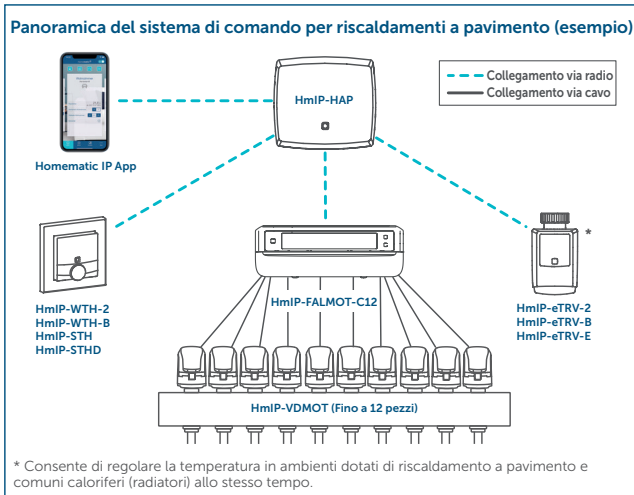

CONTROLLO A RISPARMIO ENERGETICO

L'attuatore intelligente di Homematic IP consente di riscaldare gli ambienti in maniera efficace tramite la superficie dei pavimenti. Per regolare comodamente il clima nelle stanze viene utilizzato il controllo continuo delle valvole dei radiatori tramite l'attuatore.

Registrando esattamente la posizione della valvola, la portata dell'acqua di riscaldamento può essere regolata in modalità continua. In questo modo l'impianto di riscaldamento viene utilizzato in maniera efficace e la temperatura può essere regolata con precisione.

Invece di 3 - 5 W di solito necessari per ogni circuito di riscaldamento, il controllo continuo consuma soltanto 0,2 W per regolare la temperatura in tutta la casa.*

Per il funzionamento è necessario il collegamento a uno dei seguenti sistemi:

- stand-alone collegato al dispositivo Homematic IP Regolatore per riscaldamento a pavimento – 12 canali, motorizzato (senza Access Point o centralina, configurazione direttamente sul termostato a parete)
- Homematic IP Access Point con applicazione gratuita per smartphone e servizio Cloud gratis

INSTALLAZIONE SEMPLICE E INTELLIGENTE SU IMPIANTI PRE-ESISTENTI

I riscaldamenti a pavimento già presenti sul posto possono essere facilmente adattati in un secondo momento. Questo sistema di azionamento viene utilizzato collegato a un dispositivo Homematic IP Regolatore per riscaldamento a pavimento – 12 canali, motorizzato (HmIP-FALMOT-C12). Per regolare alla perfezione la temperatura negli ambienti, nel sistema si possono installare in aggiunta anche i dispositivi Homematic IP termostati a parete.

UNA SOLUZIONE VERSATILE

Tramite l'adattatore VA 80 fornito in dotazione l'attuatore può essere installato sulle valvole per radiatori dei marchi più comuni con filettatura delle dimensioni M30 x 1,5 mm (ad es. Heimeier, MNG, Junkers, Honeywell-Braukmann, Oventrop, Comap e Schlösser). Se necessario si può installare un adattatore per valvole di diversa misura di altri marchi.

FACILE DA INSTALLARE

Grazie alla comoda chiusura a scatto, per montare l'attuatore non sono necessari attrezzi.

Se necessario, la compatibilità della valvola può essere verificata molto facilmente utilizzando la dima per valvole (disponibile nella sezione Download sul sito www.homematic-ip.com).

I VANTAGGI IN BREVE

- ✓ Non è più necessario eseguire a mano il bilanciamento idraulico dei singoli circuiti
- ✓ Funzionamento a risparmio energetico senza consumo continuo di corrente
- ✓ Perfetta regolazione del riscaldamento a pavimento collegando il regolatore motorizzato per riscaldamento a pavimento (HmIP-FALMOT-C12) e un termostato a parete (HmIP-WTH-2)
- ✓ Si monta facilmente senza l'uso di altri attrezzi

*Istituto tedesco Fraunhofer: Analisi della campagna di misura FALMOT 26.02.2019

DATI TECNICI

Tensione di alimentazione	3,3 VDC, SELV
Corrente assorbita	120 mA max.
Grado di protezione	IP20
Temperatura ambiente	tra 0 e 50°
Dimensioni (L x A x P)	44 x 54 x 50 mm (senza cavo di collegamento)
Peso	80 g
Lunghezza cavo di collegamento	90 cm
Raccordo	M30 x 1,5 mm

DATI PRODOTTO

Codice articolo	153309A0
Codice EAN	4047976533091
Sigla	HmIP-VDMOT
Unità di imballaggio	60
Dimensioni imballaggio	122 x 112 x 73 mm
Peso, imballaggio compreso	165,4 g

FORNITURA

Homematic IP Attuatore – motorizzato
Adattatore valvola VA 80 (dimensioni filettatura M30 x 1,5 mm)
Istruzioni per l'uso

Attuatore-commutatore per impianti di riscaldamento – 2 canali

HmIP-WHS2



homematic IP
La casa intelligente che avete sempre sognato.



L'attuatore-commutatore di Homematic IP per uso universale consente l'attivazione intelligente e a risparmio energetico di pompe di circolazione e circolatori, caldaie, radiatori elettrici e altre utenze elettriche con potenza in uscita massima di 3680 W.

NUMEROSE POSSIBILITÀ DI UTILIZZO

L'attuatore-commutatore per uso universale è utile per l'attivazione di pompe di circolazione e circolatori, caldaie, radiatori elettrici e altre utenze elettriche tramite doppio canale.

Inoltre, questo attuatore-commutatore è adatto anche come relè termoregolatore per comandare pompe di circolazione in combinazione con termostati per radiatori o regolatori di riscaldamento a pavimento di Homematic IP.

Grazie alla funzione Change-over-Relais l'impianto di riscaldamento può essere facilmente impostato, cambiando da riscaldamento a raffreddamento.

SI INSTALLA FACILMENTE

Il montaggio nel punto prescelto per il montaggio è molto facile grazie alle viti e ai tasselli forniti in dotazione.

DATI TECNICI

Tensione di alimentazione	230 V/50 Hz
Corrente assorbita	16 A max.
Potenza assorbita nel funzionamento a riposo	< 0,2 W
Tipo di carico	carico ohmico
Max. potenza di interruzione	
Canale di commutazione 1:	3680 W
Canale di commutazione 2:	1150 W
Relè	
Invertitore:	1 polo, micro-contatto
Contatto NA:	1 polo, micro-contatto
Grado di protezione	IP20
Temperatura ambiente	tra 0 e 50 °C
Dimensioni (L x A x P)	120 x 130 x 30 mm
Peso	165 g
Banda di frequenza radio	868,0-868,6 MHz 869,4-869,65 MHz
Portata radio tipica in campo libero	250 m

TEMPERATURA OTTIMALE E BENESSERE IN OGNI MOMENTO

L'attivazione intelligente dell'impianto di riscaldamento consente di regolare l'apporto termico in base alle esigenze, per un uso efficiente dell'energia di riscaldamento. Una soluzione che consente di risparmiare non solo preziosa energia ma anche i costi del riscaldamento.

Grazie al profilo orario integrato, nell'app Homematic IP si possono configurare facilmente e comodamente i periodi per il fabbisogno di acqua calda (ad es. tutti i giorni di mattina e di sera).

Per il funzionamento è necessario il collegamento a uno dei seguenti sistemi:

- Homematic IP Access Point con applicazione gratuita per smartphone e servizio Cloud gratis
- sistemi abbinati di fornitori terzi

DATI PRODOTTO

Codice articolo	150842A0
Codice EAN	4047976508426
Sigla	HmIP-WHS2
Unità di imballaggio	48
Dimensioni imballaggio	184 x 140 x 48 mm
Peso, imballaggio compreso	311,8 g

FORNITURA

Attuatore-commutatore per impianti di riscaldamento – 2 canali
Materiale di montaggio (4 viti, 4 tasselli)
Istruzioni per l'uso

RIDUCE I COSTI DEL
RISCALDAMENTO
E AUMENTA LA
SICUREZZA

Contatto per Finestre e Porta – sistema ottico

HmIP-SWDO-2 | HmIP-SWDO-A

Questo sensore dalla linea compatta rileva immediatamente l'apertura o la chiusura di finestre e porte mediante una barriera a infrarossi. Il monitoraggio affidabile delle finestre consente di sentirsi sicuri in casa e allo stesso tempo di risparmiare preziosa energia quando si arieggiano gli ambienti abbassando automaticamente la temperatura.



Disponibile in bianco e antracite

homematic 

La casa intelligente che avete sempre sognato.

SISTEMA DI MONITORAGGIO PER UNA CASA SICURA

L'apertura o la chiusura di finestre e porte viene subito rilevata e visualizzata nell'applicazione Homematic IP App. Abbinando questo sensore a un dispositivo Homematic IP Sirena d'Allarme (ad es. HmIP-ASIR-2) si può rendere la casa ancora più sicura. All'apertura di una finestra o di una porta il sistema attiva automaticamente un potente allarme.

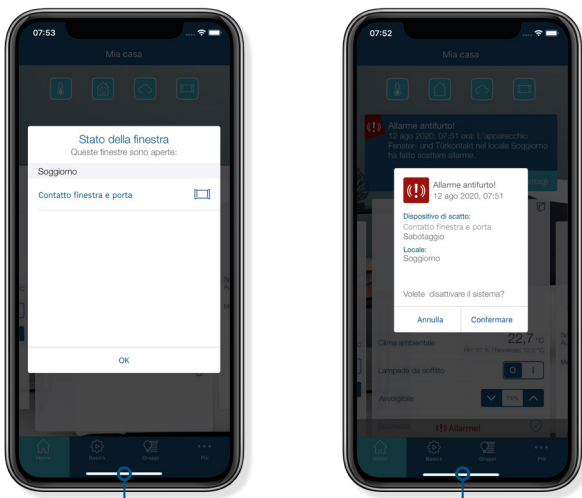

Visualizzazione di finestre o porte aperte e messaggi di allarme nell'app Homematic IP

Per il funzionamento è necessario il collegamento a uno dei seguenti sistemi:

- Homematic IP Access Point con applicazione gratuita per smartphone e servizio Cloud gratis
- sistemi abbinati di fornitori terzi

DATI TECNICI

Tensione di alimentazione	1 batteria LR03/micro/AAA da 1,5 V
Corrente assorbita	100 mA max.
Durata batterie	2 anni (tip.)
Grado di protezione	IP20
Temperatura ambiente	tra 5 e 35 °C
Dimensioni (L x A x P)	102 x 15 x 20 mm
Peso	30 g (comprese batterie)
Radiofrequenza	868,0-868,6 MHz 869,4-869,65 MHz
Portata radio tipica in campo libero	300 m

ARIEGGIARE SENZA SPRECARE ENERGIA

Collegato al dispositivo Homematic IP Termostato per Radiatori consente di abbassare automaticamente la temperatura interna quando si arieggia l'ambiente. L'abbassamento della temperatura può essere definito per singoli ambienti. Quando la finestra viene chiusa il sistema ripristina automaticamente la temperatura ottimale per il benessere.

TUTTO SEMPRE SOTTO CONTROLLO

L'applicazione Homematic IP App consente di visualizzare una panoramica aggiornata di tutte le finestre e le porte inserite nel sistema Smart Home per sentirsi sicuri quando si esce di casa o si è in viaggio.

SI ABBINA AL TELAIO DELLA FINESTRA

Grazie ai coperchi compresi nella fornitura e disponibili in bianco e marrone il contatto può essere abbinato al colore della finestra o della porta.

FACILE DA INSTALLARE CON COLLA O VITI

Il materiale di montaggio incluso nella fornitura consente di fissare il contatto con viti oppure con strisce adesive. Una volta rimosse, le strisce adesive non lasciano residui e quindi il contatto per finestre è adatto anche per le abitazioni in affitto.

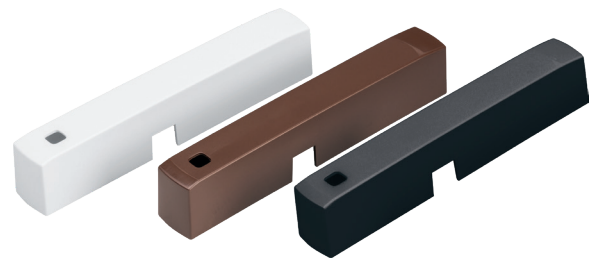

Varianti di colore in bianco, marrone e antracite

DATI PRODOTTO

Variante	Bianco	Antracite
Codice articolo	157857A0	160027A0
Codice EAN	4047976578573	4047976600274
Sigla	HmIP-SWDO-2	HmIP-SWDO-A
Unità di imballaggio	144	144
Dimensioni imballaggio	122 x 93 x 36 mm	122 x 93 x 36 mm
Peso, imballaggio compreso	116,7 g	116,7 g

FORNITURA

Homematic IP Contatto per Finestre e Porta – sistema ottico
 Coperchi: Bianco (incl. marrone) | Antracite
 Strisce bi-adesive
 2 Viti a testa svasata 2,2 x 13 mm
 Adesivo per il riflettore (per superfici scure)
 Batteria LR03/micro/AAA da 1,5 V
 Istruzioni per l'uso

RISPARMIARE
ENERGIA E
GUADAGNARE
SICUREZZA

Contatto per Finestre e Porta con magnete

HmIP-SWDM-2

Questo Contatto per Finestre e Porta rileva immediatamente l'apertura o la chiusura di finestre e porte. Il monitoraggio delle finestre consente di sentirsi sicuri in casa e allo stesso tempo di risparmiare preziosa energia quando si arieggiano gli ambienti abbassando automaticamente la temperatura.



homematic ^{IP}

La casa intelligente che avete sempre sognato.

SISTEMA DI MONITORAGGIO PER UNA CASA SICURA

L'apertura o la chiusura di finestre e porte viene subito rilevata e visualizzata nell'applicazione Homematic IP App. Abbinato a un dispositivo Homematic IP Sirena d'Allarme (ad es. HmIP-ASIR-2) questo contatto aggiunge ancora più sicurezza in casa: all'apertura di una finestra o di una porta si attiva automaticamente un allarme molto potente.

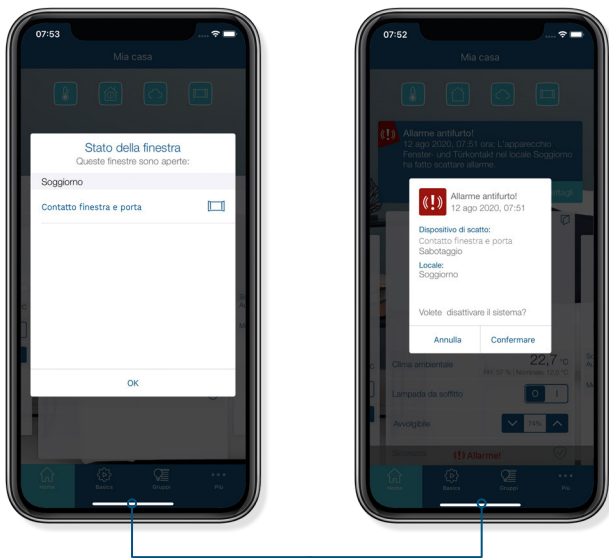

Visualizzazione di finestre o porte aperte e messaggi di allarme nell'app Homematic IP

Per il funzionamento è necessario il collegamento a uno dei seguenti sistemi:

- stand-alone (Push-to-Pair)
- Homematic IP Access Point con applicazione gratuita per smartphone e servizio Cloud gratis
- sistemi abbinati di fornitori terzi

DATI TECNICI

Tensione di alimentazione	2 batterie LR03/micro/AAA da 1,5 V
Corrente assorbita	35 mA max.
Durata batterie	4 anni (tip.)
Grado di protezione	IP20
Temperatura ambiente	tra -10 e +50°C
Dimensioni centralina elettronica (L x A x P)	102 x 18 x 25 mm
Dimensioni contatto magnetico (L x A x P)	48 x 11 x 13 mm
Peso centralina elettronica	46 g (comprese batterie)
Peso contatto magnetico	17 g (compreso magnete)
Banda di frequenza radio	868,0-868,6 MHz 869,4-869,65 MHz
Portata radio tipica in campo libero	200 m

ARIEGGIARE SENZA SPRECARE ENERGIA

Collegato al dispositivo Homematic IP Termostato per Radiatori consente di abbassare automaticamente la temperatura interna quando si arieggia l'ambiente. L'abbassamento della temperatura può essere definito per singoli ambienti. Quando la finestra viene chiusa il sistema ripristina automaticamente la temperatura ottimale per il benessere.

TUTTO SOTTO CONTROLLO QUANDO SI ESCE DI CASA

L'applicazione Homematic IP App consente di visualizzare una panoramica aggiornata di tutte le finestre e le porte inserite nel sistema Smart Home per sentirsi sicuri quando si esce di casa o si è in viaggio.

CONFIGURAZIONE PERSONALIZZATA

- ✓ Nel funzionamento stand alone (sistema Push to Pair) è possibile inizializzare direttamente fino a otto dispositivi Homematic IP Termostato per Radiatori – basic (HmIP-eTRV-B). In questo modo il sistema può abbassare automaticamente la temperatura quando si arieggiano gli ambienti.
- ✓ Se si utilizza un Access Point, tramite l'app gratuita per smartphone Homematic IP è possibile eseguire la configurazione e visualizzare lo stato dei dispositivi. Questa soluzione consente l'abbinamento con diversi apparecchi Homematic IP per ampliare la gamma di funzioni.

FACILE DA INSTALLARE CON COLLA O VITI

Il materiale di montaggio incluso nella fornitura consente di fissare il contatto e il magnete con viti oppure con strisce adesive. Una volta rimosse, le strisce adesive non lasciano residui e quindi il contatto per finestre è adatto anche per le abitazioni in affitto.

DATI PRODOTTO

Codice articolo	151363A0
Codice EAN	4047976513635
Sigla	HmIP-SWDM-2
Unità di imballaggio	144
Dimensioni imballaggio	122 x 93 x 36 mm
Peso, imballaggio compreso	138,0 g

FORNITURA

Homematic IP Contatto per Porta e Finestre con magnete
 Contatto magnetico e distanziatore
 Strisce biadesive (2) e viti (4)
 2 batterie LR03/micro/AAA da 1,5 V
 Istruzioni per l'uso

**SICUREZZA
COMPLETA
E ALLARME
IMMEDIATO**

Sirena d'allarme

HmIP-ASIR-2

La sirena di allarme di Homematic IP mette in fuga i malintenzionati. In caso di allarme, con la sua potenza di 90 dB attiva immediatamente un allarme molto efficace per proteggere la casa da intrusi indesiderati.



homematic ^{IP}

La casa intelligente che avete sempre sognato.

UNA CASA SICURA CON HOMEMATIC IP

Se abbinata ad es. a un rilevatore di movimento o a un contatto per finestre, quando viene rilevata la presenza di un intruso in casa assicura un allarme immediato con un potente segnale acustico e due luci di segnalazione a LED rossi ben visibili.

Contemporaneamente gli utenti ricevono una notifica push tramite l'app Homematic IP che li informa se a casa c'è qualcosa che non va.



Per il funzionamento è necessario il collegamento a uno dei seguenti sistemi:

- Homematic IP Access Point con applicazione gratuita per smartphone e servizio Cloud gratis
- sistemi abbinati di fornitori terzi

DATI TECNICI

Tensione di alimentazione	3 batterie LR6/mignon/AA da 1,5 V
Durata batterie	2 anni (tip.)
Grado di protezione	IP20
Temperatura ambiente	tra 5 e 35 °C
Dimensioni (Ø x H)	124 x 45 mm
Peso	190 g (comprese batterie)
Banda di frequenza radio	868,0-868,6 MHz / 869,4-869,65 MHz
Portata radio tipica in campo libero	250 m

A PROVA DI GUASTO E AFFIDABILE

Grazie alla comunicazione diretta tra gli apparecchi l'allarme viene attivato anche se non è attiva la connessione internet/al Cloud. La sirena resta attiva anche se l'Access Point viene manomesso o distrutto, ad es. da uno scassinatore.

TUTTO SOTTO CONTROLLO

L'applicazione Homematic IP App consente di visualizzare una panoramica aggiornata del sistema Smart Home per sentirsi sicuri anche quando si sta fuori casa. Il collegamento a una videocamera Smartfrog aumenta la sicurezza e consente di avere sempre una panoramica aggiornata di casa propria.

CONTROLLO TRAMITE COMANDO VOCALE

In alternativa al comando da pulsantiera, telecomando o app, la modalità di allarme selezionata (protezione completa o perimetrale) può essere attivata (non disattivata) anche con un comodissimo sistema di comando vocale con Amazon Alexa o Google Assistant.

PRATICO MONTAGGIO SENZA FILI ELETTRICI

Il funzionamento a batterie consente di montare questo apparecchio in qualsiasi punto prescelto per l'installazione. Perciò la sirena di allarme può essere comodamente installata fuori dalla portata dei malintenzionati. Poiché per il suo design ha un aspetto simile a un rilevatore di fumo, questa sirena di allarme si adatta agli ambienti di casa senza dare nell'occhio. Il contatto anti-sabotaggio segnala se viene smontata assicurando, così, una maggiore sicurezza.

SELEZIONE PERSONALIZZATA DEI SEGNALI DI ALLARME

Nell'app si possono selezionare sia i segnali acustici e ottici che la sirena emette, sia la durata dell'allarme. Inoltre, la sirena di allarme può essere utilizzata anche collegata a un rilevatore di fumo di Homematic IP. Così in caso di incendio il segnale di allarme sarà emesso anche dalla sirena.

DATI PRODOTTO

Codice articolo	153825A0
Codice EAN	4047976538256
Sigla	HmlIP-ASIR-2
Unità di imballaggio	32
Dimensioni imballaggio	184 x 140 x 73 mm
Peso, imballaggio compreso	349,0 g

FORNITURA

Homematic IP Sirena d'Allarme
 Supporto da soffitto
 3 batterie LR6/mignon/AA da 1,5 V
 Materiale di montaggio (2 viti e 2 tasselli)
 Istruzioni per l'uso

LA SOLUZIONE
SICURA PER LE
AREE ESTERNE

Sirena d'Allarme - esterna

HmlP-ASIR-O

Sentirsi sempre completamente al sicuro: questa sirena di allarme sicura e a prova di manomissione ha un alloggiamento resistente alle intemperie e in caso di pericolo emette un forte segnale acustico e luci di segnalazione a LED ben visibili per dare l'allarme e mettere in fuga i ladri. La sua peculiarità è una cella solare che accumula energia sufficiente per consentire il funzionamento in piena autonomia.



homematic ^{IP}

La casa intelligente che avete sempre sognato.

UNA CASA SICURA CON HOMEMATIC IP

Se abbinata ad es. a un rilevatore di movimento o a un contatto per finestre, quando rileva la presenza di un intruso in casa assicura un allarme immediato con un forte segnale acustico (100 dB) e luci di segnalazione a LED ben visibili. In questo modo dissuade gli intrusi e allo stesso tempo attira l'attenzione dei vicini.

Contemporaneamente gli utenti ricevono una notifica push tramite l'app Homematic IP che li informa se a casa c'è qualcosa che non va.



Per il funzionamento è necessario il collegamento a uno dei seguenti sistemi:

- Homematic IP Access Point con applicazione gratuita per smartphone e servizio Cloud gratis
- sistemi abbinati di fornitori terzi

DATI TECNICI

Tensione di alimentazione	cella solare + gruppo batterie, NiMH, 3,6 V, 1200 mAh (3 batterie da 1,2 V HR6/mignon/AA)
Tensione esterna di carica	5 VDC/500 mA
Corrente assorbita	500 mA max.
Grado di protezione	IP44
Temperatura ambiente	tra -20 e +50 °C
Dimensioni (L x A x P)	110 x 230 x 87 mm
Peso	755 g (compresa batteria)
Banda di frequenza radio	868,0-868,6 MHz 869,4-869,65 MHz
Portata radio tipica in campo libero	300 m
Volume altoparlante piezoelettrico	100 dB (entro 1 m di distanza)

ALIMENTAZIONE DI LUNGA DURATA

L'alimentazione della sirena è assicurata da una potente cella solare, un sistema autonomo e duraturo che richiede pochissima manutenzione e la rende una soluzione versatile.

Grazie a tre batterie nichel-metallo idruro (NiMH) l'energia accumulata è sufficiente a garantire un funzionamento affidabile anche durante la notte o nelle giornate nuvolose. Se necessario, il gruppo batterie può essere ricaricato tramite la presa micro-USB.

A PROVA DI GUASTO E AFFIDABILE

Grazie alla comunicazione diretta tra gli apparecchi l'allarme viene attivato anche se non è attiva la connessione internet/al Cloud. La sirena resta attiva anche se l'Access Point viene manomesso o distrutto, ad es. da uno scassinatore.

TUTTO SOTTO CONTROLLO

L'applicazione Homematic IP App consente di visualizzare una panoramica aggiornata del sistema Smart Home per sentirsi sicuri anche quando si sta fuori casa. Il collegamento a una videocamera Smartfrog aumenta la sicurezza e consente di avere sempre una panoramica aggiornata di casa propria.

PRATICO MONTAGGIO SENZA FILI ELETTRICI

L'alimentazione a cella solare e l'alloggiamento resistente alle intemperie (IP44) consentono di montare la sirena in un punto qualsiasi all'esterno della casa. Per l'installazione si può scegliere un punto ben visibile dalla strada e fuori dalla portata dei malintenzionati. In caso di pericolo il contatto anti-sabotaggio segnala ogni tentativo di manomissione o smontaggio per una maggiore sicurezza.

SELEZIONE PERSONALIZZATA DEI SEGNALI DI ALLARME

Nell'app si possono selezionare singolarmente sia i segnali acustici e ottici che la sirena emette, sia la durata dell'allarme.

DATI PRODOTTO

Codice articolo	153208A0
Codice EAN	4047976532087
Sigla	HmlIP-ASIR-O
Unità di imballaggio	8
Dimensioni imballaggio	280 x 185 x 147 mm
Peso, imballaggio compreso	1190,6 g

FORNITURA

Homematic IP Sirena d'Allarme – esterna
Materiale di montaggio
Istruzioni per l'uso

ALLARME IMMEDIATO IN CASO DI DANNI DA ACQUA

Sensore di presenza acqua

HmIP-SWD

Questo sensore rileva con certezza la presenza di acqua per sentirsi sicuri nel sistema Smart Home: quando compaiono umidità o acqua si attiva immediatamente un allarme potente con sirena integrata. Inoltre, sullo smartphone compare un messaggio di allarme. Un sistema che consente di intervenire sempre tempestivamente per evitare ingenti danni da acqua.



homematic ^{IP}

La casa intelligente che avete sempre sognato.

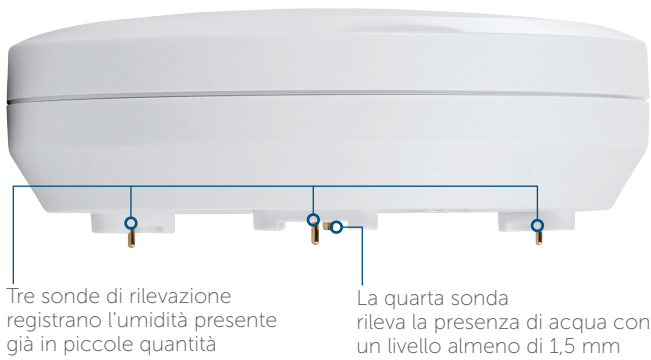

Tre sonde di rilevazione registrano l'umidità presente già in piccole quantità

La quarta sonda rileva la presenza di acqua con un livello almeno di 1,5 mm



Sistema di allarme tramite notifiche push e nell'app Homematic IP



Per il funzionamento è necessario il collegamento a uno dei seguenti sistemi:

- Homematic IP Access Point con applicazione gratuita per smartphone e servizio Cloud gratis
- sistemi abbinati di fornitori terzi

DATI TECNICI

Tensione di alimentazione	2 batterie LR03/micro/AAA da 1,5 V
Durata batterie	5 anni (tip.)
Grado di protezione	IP44
Temperatura ambiente	tra -20 e +55 °C
Dimensioni (L x A x P)	80 x 80 x 30 mm
Peso	78,2 g (comprese batterie)
Banda di frequenza radio	868,0-868,6 MHz 869,4-869,65 MHz
Portata radio tipica in campo libero	230 m
Sirena ad alto volume integrata	circa 77 dB (entro 1 m di distanza)

RILEVA TEMPESTIVAMENTE LE PERDITE D'ACQUA

In presenza di acqua o di umidità, ad es. dovuta a un guasto della lavatrice, questo sensore attiva immediatamente l'allarme: la sirena integrata emette immediatamente un potente segnale di allarme nella casa. Il messaggio di allarme viene subito inviato anche allo smartphone se per caso in quel momento non ci sia nessuno in casa. Con questo sistema, quindi, si può intervenire subito per limitare al minimo i danni da acqua.

ALLARME IN TUTTA LA CASA

Abbinando questo sensore a un dispositivo Homematic IP Sirena d'Allarme (ad es. HmIP-ASIR-2) si può rendere la casa ancora più sicura. In presenza di acqua o di umidità si attiva anche un potente allarme con rispettiva sirena.

SICUREZZA COMPLETA E ALLARME IMMEDIATO

L'applicazione Homematic IP App consente di visualizzare una panoramica aggiornata del sistema Smart Home per sentirsi sicuri – anche quando si sta fuori casa. In caso di allarme per la presenza di acqua gli utenti ricevono immediatamente una notifica push nell'app Homematic IP. Il sistema integra anche un sensore di inclinazione per rilevare e segnalare immediatamente eventuali spostamenti o manomissioni.

SUBITO PRONTO PER L'USO, SENZA MONTAGGIO

Il sensore di presenza acqua deve essere semplicemente posizionato nel luogo previsto per l'installazione, ad es. accanto a una lavatrice, ed è subito pronto! Questo apparecchio rileva le infiltrazioni di umidità in diversi strati della struttura e grazie alle sue sonde di rilevazione con supporto elastico si adatta anche a pavimenti irregolari.

MODALITÀ DI ATTIVAZIONE PERSONALIZZATE

Nell'app gli utenti possono selezionare singolarmente suono e durata dell'allarme. Inoltre, nelle impostazioni si può selezionare l'attivazione del sensore in presenza di umidità e/o di acqua.

DATI PRODOTTO

Codice articolo	151694A0
Codice EAN	4047976516940
Sigla	HmIP-SWD
Unità di imballaggio	90
Dimensioni imballaggio	122 x 112 x 48 mm
Peso, imballaggio compreso	154,2 g

FORNITURA

Homematic IP Sensore di Presenza Acqua
2 batterie LR03/micro/AAA da 1,5 V
Istruzioni per l'uso

RILEVA TUTTI I
MOVIMENTI PER
MAGGIORE SICUREZZA
E TRANQUILLITÀ

Rilevatore di Movimento con sensore crepuscolare – interno

HmIP-SMI

Con il sistema intelligente di questo rilevatore di movimento nemmeno una mossa passerà inosservata: il sensore sorveglia l'interno della casa e se rileva un movimento attiva subito un allarme oppure accende automaticamente le luci.



homematic ^{IP}

La casa intelligente che avete sempre sognato.

TUTTO SOTTO CONTROLLO

L'applicazione Homematic IP App consente di visualizzare una panoramica aggiornata del sistema Smart Home per sentirsi sicuri anche quando si sta fuori casa. Se rileva dei movimenti con una modalità di protezione attivata, il sistema invia immediatamente una notifica push sullo smartphone e mostra un allarme nell'app. Abbinando questo sensore a un dispositivo Homematic IP Sirena d'Allarme (ad es. HmIP-ASIR-2) si può rendere la casa ancora più sicura perché immediatamente si attiva un allarme molto potente. Inoltre, l'app Homematic IP avverte l'utente anche se l'apparecchio viene smontato.

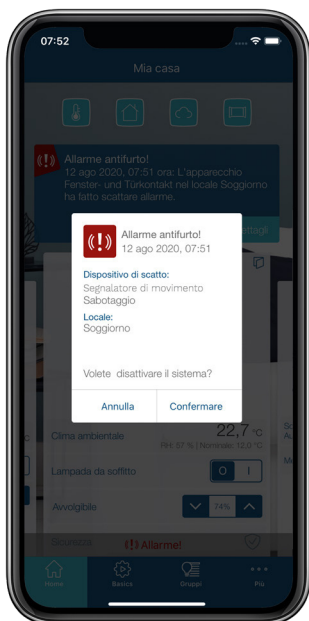

Per il funzionamento è necessario il collegamento a uno dei seguenti sistemi:

- Homematic IP Access Point con applicazione gratuita per smartphone e servizio Cloud gratis
- sistemi abbinati di fornitori terzi

DATI TECNICI

Tensione di alimentazione	2 batterie LR6/mignon/AA da 1,5 V
Corrente assorbita	40 mA
Durata batterie	3 anni (tip.)
Raggio di azione	12 m
Angolo di copertura	105°
Grado di protezione	IP20
Temperatura ambiente	tra 5 e 35 °C
Dimensioni (L x A x P)	52 x 65 x 34 mm
Peso	85 g (comprese batterie)
Banda di frequenza radio	868,0-868,6 MHz 869,4-869,65 MHz
Portata radio tipica in campo libero	280 m

COMANDO INTELLIGENTE DELLE LUCI

Se viene rilevato un movimento, le luci si accendono automaticamente e restano accese per la durata selezionata. Grazie al sensore crepuscolare integrato è possibile definire singolarmente il valore di luminosità per l'attivazione delle luci. Tramite l'applicazione Homematic IP App si possono personalizzare sia il valore di luminosità, sia la durata di attivazione delle luci.

MOLTO POTENTE

Il potente sensore ha un raggio di azione fino a 12 metri e un angolo di copertura che arriva a 105° per rilevare immediatamente i movimenti e offrire un monitoraggio accurato e intelligente nel sistema Smart Home.

PICCOLO E COMPATTO

Grazie all'alloggiamento compatto questo apparecchio è perfetto per l'uso negli ambienti interni. Per il montaggio sono possibili diverse soluzioni: a parete, a soffitto o negli angoli. La base di appoggio inclusa nella fornitura consente di installare il rilevatore di movimento in un punto qualsiasi nel sistema Smart Home.

A PROVA DI GUASTO E AFFIDABILE

Grazie alla comunicazione diretta tra gli apparecchi l'allarme viene attivato anche se non è attiva la connessione internet/al Cloud. Gli altri dispositivi restano attivi anche se l'Access Point viene manomesso o distrutto, ad es. da uno scassinatore.

DATI PRODOTTO

Codice articolo	142722A0
Codice EAN	4047976427222
Sigla	HmIP-SMI
Unità di imballaggio	90
Dimensioni imballaggio	122 x 112 x 48 mm
Peso, imballaggio compreso	177,5 g

FORNITURA

Homematic IP Rilevatore di Movimento con sensore crepuscolare – interno
 Supporto a parete
 Base di appoggio
 Materiale di montaggio
 2 batterie LR6/mignon/AA da 1,5 V
 Istruzioni per l'uso

PIÙ SICURI E TRAN-
QUILLI ALL'ESTERNO
DELLA CASA

Rilevatore di Movimento

con sensore crepuscolare – esterno

HmIP-SMO-2 | HmIP-SMO-A-2

Non capiterà più di rimanere al buio all'esterno: questo rilevatore di movimento con alloggiamento a prova di intemperie è una soluzione affidabile per sorvegliare le aree esterne della casa e se rileva dei movimenti accende le luci o segnala un allarme. Grazie al suo design versatile e compatto il sensore può essere adattato ogni volta alle condizioni presenti sul posto.

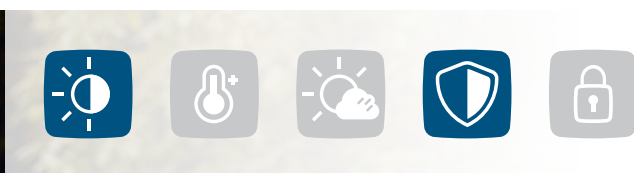

Disponibile in bianco e antracite

homematic ^{IP}

La casa intelligente che avete sempre sognato.

SEMPRE POTENTE, SIA CON LA LUCE SIA CON IL BUIO

Il potente obiettivo ha un raggio di azione fino a 8 metri e rileva immediatamente i movimenti per offrire un monitoraggio accurato e intelligente delle aree esterne della casa. Il sensore orientabile e girevole a 360° monitora esattamente l'area desiderata.

Il sensore crepuscolare integrato consente anche di attivare con precisione l'accensione delle luci quando è buio o nella penombra del crepuscolo. Anche nelle giornate nuvolose il sensore è in grado di distinguere puntualmente la luminosità. Le rapide variazioni di luminosità vengono filtrate automaticamente

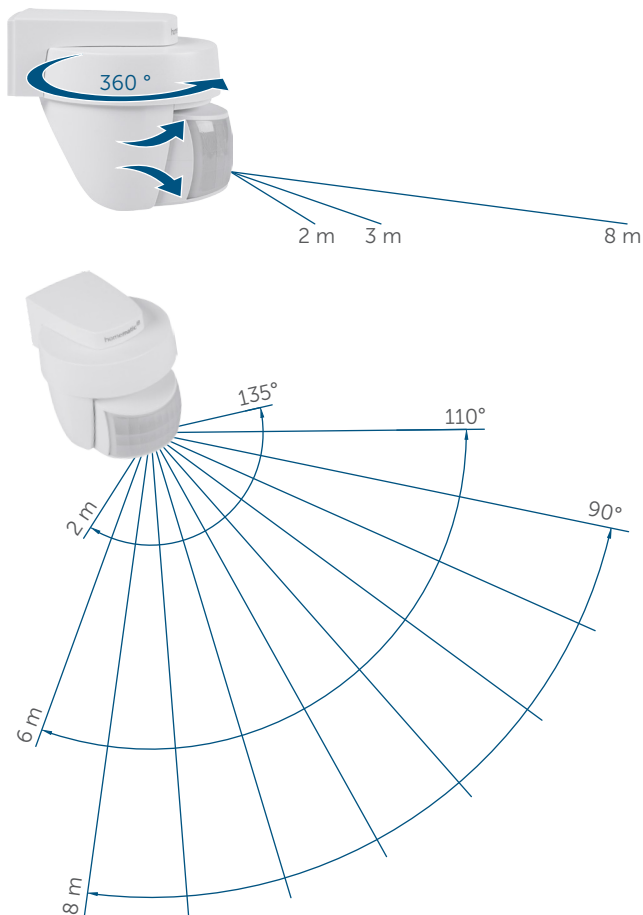

DATI TECNICI

Tensione di alimentazione	2 batterie LR6/mignon/AA da 1,5 V
Corrente assorbita	40 mA max.
Durata batterie	6 anni (tip.)
Grado di protezione	IP44
Temperatura ambiente	tra -20 e +55 °C
Dimensioni (L x A x P)	76 x 74 x 90 mm
Peso	170 g (comprese batterie)
Banda di frequenza radio	868,0-868,6 MHz 869,4-869,65 MHz
Portata radio tipica in campo libero	230 m
Raggio di azione	8 m
Angolo di copertura orizzontale	90°

TUTTO SOTTO CONTROLLO

L'applicazione Homematic IP App consente di visualizzare una panoramica aggiornata del sistema Smart Home per sentirsi sicuri anche quando si sta fuori casa. Se rileva dei movimenti con una modalità di protezione attivata, il sistema invia immediatamente una notifica push sullo smartphone e mostra un allarme nell'app.

PRATICO MONTAGGIO SENZA FILI ELETTRICI

Il funzionamento a batterie e la comunicazione radio consentono di montare questo apparecchio in qualsiasi punto prescelto per l'installazione. Grazie all'ampia gamma di temperature (tra -20 e +55 °C) e all'alloggiamento a prova di intemperie (IP44) questo rilevatore di movimento può essere installato senza problemi all'esterno della casa oppure, ad es., nei garage.

A PROVA DI GUASTO E AFFIDABILE

Grazie alla comunicazione diretta tra gli apparecchi l'allarme viene attivato anche se non è attiva la connessione internet/al Cloud. Gli altri dispositivi restano attivi anche se l'Access Point viene manomesso o distrutto, ad es. da uno scassinatore.

MODALITÀ DI ATTIVAZIONE PERSONALIZZABILE

Tramite l'applicazione Homematic IP App si possono personalizzare i valori della luminosità e la durata di attivazione delle luci.

Per il funzionamento è necessario il collegamento a uno dei seguenti sistemi:

- Homematic IP Access Point con applicazione gratuita per smartphone e servizio Cloud gratis
- sistemi abbinati di fornitori terzi.

DATI PRODOTTO

Versione	bianco	antracite
Codice articolo	156203A0	156227A0
Codice EAN	4047976562039	4047976562275
Sigla	HmiIP-SMO-2	HmiIP-SMO-A-2
Unità di imballaggio	45	45
Dimensioni imballaggio	122 x 112 x 97 mm	122 x 112 x 97 mm
Peso, imballaggio compreso	303,6 g	303,6 g

FORNITURA

Homematic IP Rilevatore di Movimento con sensore crepuscolare – esterno
2 Viti e 2 tasselli
2 Batterie LR6/mignon/AA da 1,5 V
Istruzioni per l'uso

PIÙ SICURI E TRAN-
QUILLI ALL'ESTERNO
DELLA CASA

Rilevatore di movimento con attuatore-commutatore per esterni

HmIP-SMO230 | HmIP-SMO230-A

Non capiterà più di rimanere al buio all'esterno: questo rilevatore di movimento con alloggiamento a prova di intemperie e attuatore-commutatore supplementare è una soluzione affidabile per sorvegliare le aree esterne della casa: se rileva dei movimenti, accende le luci o attiva un allarme. Il sensore offre tre zone separate del rilevatore di movimento per un monitoraggio preciso e impeccabile, senza errori.



Disponibile in bianco e antracite

POTENTE, CON RAGGIO D'AZIONE DI 20 M*

Il potente obiettivo ha un raggio di azione fino a 20 metri e rileva immediatamente i movimenti per offrire un monitoraggio accurato e intelligente delle aree esterne della casa. Il sensore inclinabile sorveglia esattamente l'area desiderata. Il sensore crepuscolare integrato consente anche di attivare con precisione l'accensione delle luci quando è buio o nella penombra del crepuscolo. Anche nelle giornate nuvolose il sensore è in grado di distinguere puntualmente la luminosità. Le rapide variazioni di luminosità vengono filtrate automaticamente.

TUTTO SOTTO CONTROLLO

L'applicazione Homematic IP App consente di visualizzare una panoramica aggiornata del sistema Smart Home per sentirsi sicuri anche quando si sta fuori casa. Se rileva dei movimenti con una modalità di protezione attivata, il sistema invia immediatamente una notifica push sullo smartphone e mostra un allarme nell'app.

Campo di rilevamento

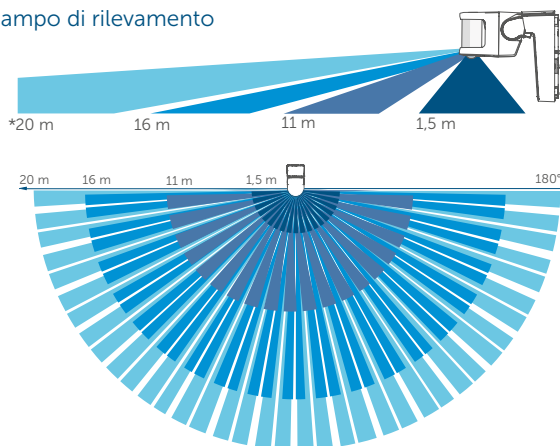

*max. raggio d'azione fino a 20 m con un'altezza di montaggio di 2,5 m

DATI TECNICI

Tensione di alimentazione	230 V/50 Hz
Corrente assorbita (max.)	5 A
Potenza assorbita nel funzionamento a riposo	0,5 W
Carico minimo per collegamento incrociato o alternato	1 W
Max. potenza di interruzione	1150 W
Tipo di carico	Carico ohmico
Relè	Contatto NA, a 1 polo, micro-contatto, bistabile
Tipo di cavo e sezione cavo	Cavo rigido e flessibile, 0,75-2,50 mm ²
Grado di protezione	IP44
Temperatura ambiente	tra -20 e +55 °C
Dimensioni (L x A x P)	78 x 126 x 140 mm
Peso	311 g
Banda di frequenza radio	868,0-868,6 MHz / 869,4-869,65 MHz
Portata Radio tipica in campo libero	200 m
Raggio di azione	20 m
Angolo di copertura	180°

RILEVAMENTO IMPECCABILE GRAZIE A TRE ZONE SEPARATE DEL RILEVATORE DI MOVIMENTO

Il rilevatore di movimento accende le luci soltanto quando è necessario. L'apparecchio comprende tre zone di rilevamento separate (due zone principali e una protezione antistrisciamento) che possono essere configurate individualmente. In questo modo è possibile ad esempio oscurare fattori interferenti (passanti, ciclisti o automobili). Grazie alla suddivisione in più zone, il raggio di azione delle altre zone rimane inalterato.

MONTAGGIO FLESSIBILE ALL'ESTERNO

Grazie all'ampia gamma di temperature (tra -20 e +55 °C) e all'alloggiamento a prova di intemperie (IP44) questo rilevatore di movimento può essere installato senza problemi all'esterno della casa oppure, ad es., nei garage. Per un raggio d'azione ottimale, si raccomanda un'altezza di montaggio di 2,5 m.

A PROVA DI GUASTO E AFFIDABILE

Grazie alla comunicazione diretta tra gli apparecchi l'allarme viene attivato anche se non è attiva la connessione internet/al Cloud. Gli altri dispositivi restano attivi anche se l'Access Point viene manomesso o distrutto, ad esempio in caso di furti.

ATTUATORE-COMMUTATORE SUPPLEMENTARE

Un attuatore interno consente la connessione con i sensori Homematic IP. In tal modo è ad esempio possibile ottenere una copertura migliorata dell'area di monitoraggio con altri rivelatori di movimento Homematic IP. Un tasto supplementare permette inoltre di accendere o spegnere direttamente la luce collegata all'apparecchio. Inoltre è possibile attivare contemporaneamente più attuatori per il riconoscimento dei movimenti, collegandoli in gruppi di commutazione.

Per il funzionamento è necessario il collegamento a uno dei seguenti sistemi:

- Homematic IP Access Point con app smartphone gratuita e servizio Cloud gratuito
- Centralina CCU3 con interfaccia utente locale WebUI
- Sistemi abbinati di fornitori terzi.

DATI PRODOTTO

Versione	bianco	antracite
Codice articolo	156737A0	158238A0
Codice EAN	4047976567379	4047976582389
Sigla	HmIP-SMO230	HmIP-SMO230-A
Unità di imballaggio	12	12
Dimensioni imballaggio	185 x 280 x 97	185 x 280 x 97
Peso, imballaggio compreso	654,8 g	654,8 g

FORNITURA

Homematic IP Rilevatore di movimento con attuatore-commutatore per esterni
 Homematic IP Rilevatore di movimento con attuatore-commutatore per esterni, antracite
 2 viti e 2 tasselli
 Istruzioni per l'uso

ASSICURA LA LUCE
PER IL TEMPO
NECESSARIO

Rilevatore di presenza – interno

HmlIP-SPI

Riconosce la presenza di persone registrando con precisione ogni minimo movimento con una visuale a 360° per comandare automaticamente le luci e rendere il sistema Smart Home ancora più sicuro.



homematic **IP**

La casa intelligente che avete sempre sognato.

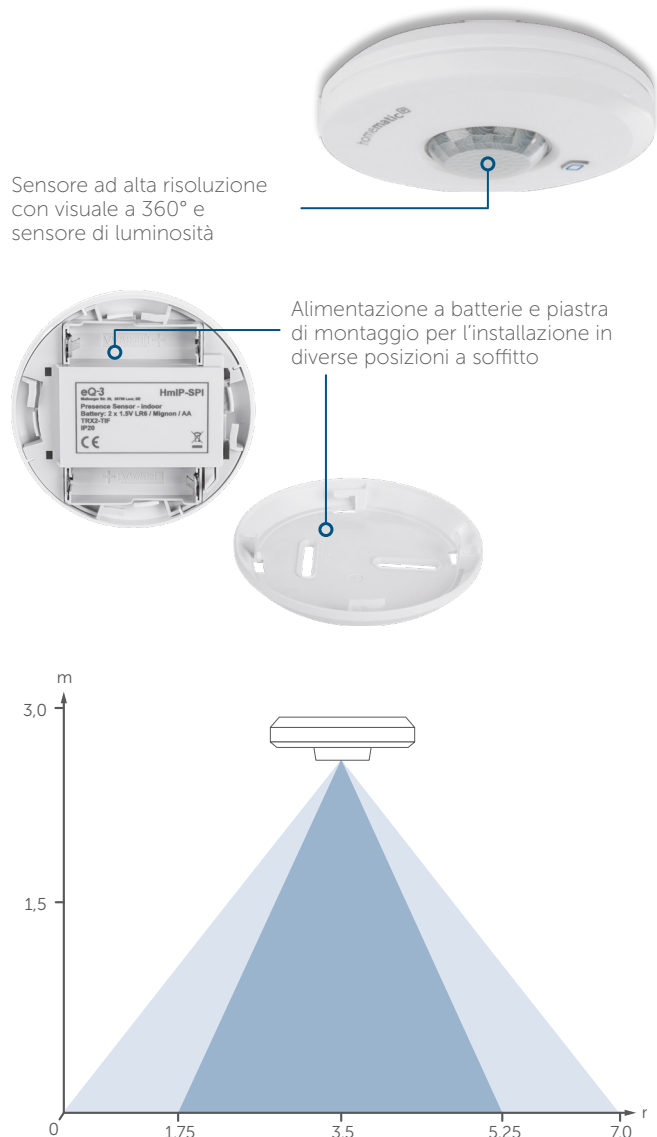

Sensore ad alta risoluzione con visuale a 360° e sensore di luminosità

Alimentazione a batterie e piastra di montaggio per l'installazione in diverse posizioni a soffitto

Per il funzionamento è necessario il collegamento a uno dei seguenti sistemi:

- Homematic IP Access Point con applicazione gratuita per smartphone e servizio Cloud gratis
- sistemi abbinati di fornitori terzi

DATI TECNICI

Tensione di alimentazione	2 batterie LR6/mignon/AA da 1,5 V
Durata batterie	2 anni (tip.)
Grado di protezione	IP20
Temperatura ambiente	tra 5 e 35 °C
Dimensioni (ø x H)	100 x 29 mm
Peso	119 g (comprese batterie)
Banda di frequenza radio	868,0-868,6 MHz 869,4-869,65 MHz
Portata radio tipica in campo libero	250 m
Raggio di azione	7 m
Angolo di copertura	105 °

GRANDE POTENZA IN UNO SPAZIO PICCOLISSIMO

Il sensore ad alta risoluzione rileva i movimenti in un campo fino a 7 m. Grazie al suo potente obiettivo riconosce con precisione persino i più piccoli movimenti, ad es. il tocco sui tasti di una tastiera.

ACCENDE LA LUCE SE NECESSARIO

Se qualcuno è presente nella stanza, la luce si accende automaticamente. Quando non vengono rilevati movimenti la luce si spegne. In più, il sensore crepuscolare integrato rileva la luminosità negli ambienti e disattiva il sistema di illuminazione non appena riconosce che nella stanza c'è luce sufficiente.

MONITORAGGIO SICURO PER UNA MAGGIORE PROTEZIONE

Il sensore sensibile esegue un monitoraggio sicuro della stanza e se collegato a una sirena di allarme (ad es. HmIP-ASIR-2) in caso di furto con scasso, per esempio, attiva un potente segnale di allarme. Grazie al design intramontabile del suo alloggiamento il sensore si adatta agli ambienti di casa senza dare nell'occhio.

REGOLAZIONE DELLA SENSIBILITÀ

Diversamente dai comuni sensori, la compensazione automatica della temperatura del rilevatore di presenza offre il vantaggio di garantire una sensibilità del sensore sempre costante. Questo sistema assicura il rilevamento preciso della presenza in una stanza anche quando la temperatura superficiale è elevata (ad es. se si utilizza il riscaldamento a pavimento).

TANTE SOLUZIONI DI MONTAGGIO GRAZIE AL FUNZIONAMENTO A BATTERIE

Le viti e i tasselli forniti consentono di montare il sensore a soffitto con grande flessibilità. Per l'alimentazione di tensione del rilevatore di presenza, due batterie mignon forniscono energia per una durata (tipica) di massimo due anni.

DATI PRODOTTO

Codice articolo	150587A0
Codice EAN	4047976505876
Sigla	HmIP-SPI
Unità di imballaggio	60
Dimensioni imballaggio	122 x 112 x 73 mm
Peso, imballaggio compreso	239,1 g

FORNITURA

Homematic IP Rilevatore di presenza – interno
Piastra di montaggio e materiale per il montaggio
2 batterie LR6/mignon/AA da 1,5 V
Istruzioni per l'uso

FUNZIONI DI ALLARME SEMPRE A PORTATA DI MANO

Telecomando da portachiavi – allarme

HmIP-KRCA

Questo pratico telecomando da portachiavi rappresenta l'estensione ideale per utilizzare comodamente e in maniera intelligente il sistema di sicurezza Homematic IP. Premendo un tasto si può attivare facilmente la modalità di allarme prescelta quando si rientra o si esce di casa e si possono anche accendere le luci.

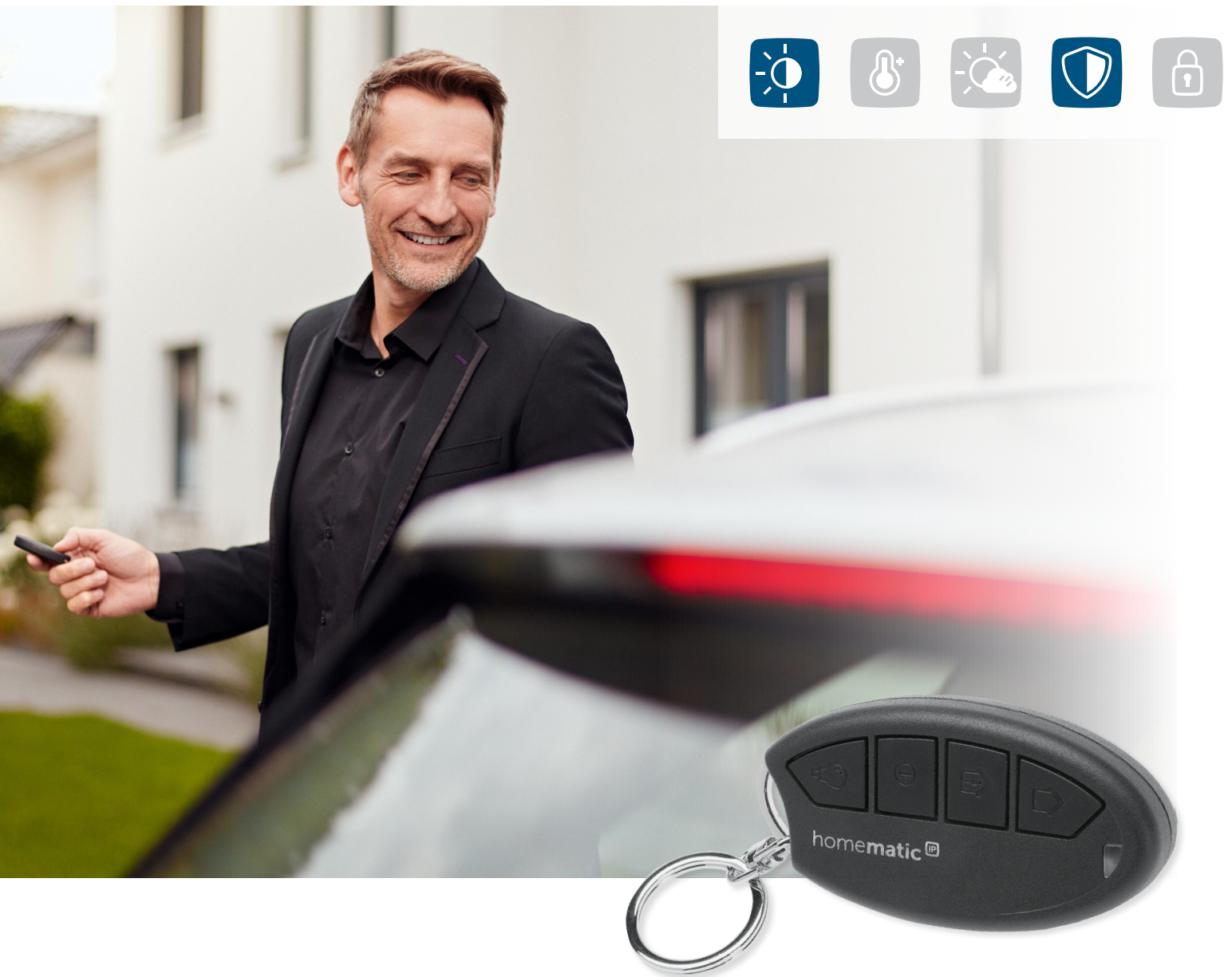

homematic ^{IP}

La casa intelligente che avete sempre sognato.



COMANDI SMART PER UNA CASA SICURA

Questo pratico telecomando da portachiavi consente di attivare/disattivare le diverse modalità di allarme "Protezione completa, Protezione perimetrale e Disattivato" con estrema facilità, semplicemente premendo un tasto. In aggiunta, il tasto "Luce" consente di accendere o spegnere le luci nella zona dell'ingresso.

Per il funzionamento è necessario il collegamento a uno dei seguenti sistemi:

- Homematic IP Access Point con applicazione gratuita per smartphone e servizio Cloud gratis
- sistemi abbinati di fornitori terzi

DATI TECNICI

Tensione di alimentazione	1 batteria LR03/micro/AAA da 1,5 V
Durata batterie	2 anni (tip.)
Grado di protezione	IP20
Temperatura ambiente	tra -10 e +55 °C
Dimensioni (L x A x P)	38 x 75 x 14 mm
Peso	38 g (comprese batterie)
Banda di frequenza radio	868,0-868,6 MHz / 869,4-869,65 MHz
Portata radio tipica in campo libero	200 m

COMODO TELECOMANDO DA PORTACHIAVI

Grazie alla struttura compatta questo piccolo telecomando può stare nelle tasche di tutti i pantaloni – oppure agganciato al portachiavi. È un dispositivo versatile, da utilizzare negli ambienti interni, nelle aree esterne oppure in auto quando si ritorna a casa. Se poi viene smarrito quando si esce, può sempre essere bloccato facilmente tramite l'app.

SICUREZZA TRAMITE SEGNALAZIONE OTTICA

Quando si attiva la modalità "Protezione perimetrale" o "Protezione completa" la spia a LED segnala se l'allarme non può essere inserito, ad es. a causa di una finestra rimasta aperta.

POTENTE E ROBUSTO

La portata del segnale radio è molto elevata (fino a 200 metri) e consente, ad es., di disattivare la protezione completa già prima di raggiungere la porta.

Il guscio in materiale sintetico privo di alogeni e rinforzato in fibra di vetro rende il telecomando molto robusto e grazie all'ampia gamma di temperature è in grado di resistere in qualsiasi situazione. La spia a LED integrata segnala immediatamente ogni volta che si preme un tasto.

MOLTO POTENTE

Questo telecomando funziona in maniera affidabile con temperature ambiente comprese tra -10 °C e +55 °C e quindi è perfetto in qualsiasi situazione della giornata (ad es. se resta per molto tempo in auto). La sua portata radio è molto elevata e copre una distanza fino a 200 metri per consentire ad es. di comandare le luci esterne o il portone del garage direttamente dall'auto.

DATI PRODOTTO

Codice articolo	142562A0
Codice EAN	4047976425624
Sigla	HmlP-KRCA
Unità di imballaggio	144
Dimensioni imballaggio	122 x 93 x 36 mm
Peso, imballaggio compreso	100,5 g

FORNITURA

Homematic IP Telecomando da portachiavi – allarme
Anello portachiavi
Batteria LR03/micro/AAA da 1,5 V
Istruzioni per l'uso

PORTE APERTE PER
L'INGRESSO NELLA
CASA SMART

Attuatore per serratura

HmIP-DLD

Stanchi di cercare le chiavi di casa? Questo attuatore per serratura di Homematic IP è una soluzione intelligente! Un sistema comodissimo e sicuro per sbloccare, chiudere a chiave e aprire le porte di casa tramite smartphone o telecomando. Grazie all'app Homematic IP la porta di casa è sempre sotto controllo.



homematic ^{IP}

La casa intelligente che avete sempre sognato.

COMODITÀ E FLESSIBILITÀ NEL CONTROLLO DELL'INGRESSO

Da oggi la porta di casa può essere comodamente chiusa a chiave, sbloccata e addirittura aperta in qualsiasi momento da fuori casa o dal divano. Tutto diventa facile tramite l'app Homematic IP o il telecomando da portachiavi.

Un altro vantaggio è che la porta può essere bloccata in modo sicuro comodamente tramite controllo vocale (con Amazon Alexa o Google Assistant).

SI PUÒ DECIDERE CHI PUÒ ENTRARE IN CASA

Grazie all'opzione di configurazione delle autorizzazioni di accesso si può gestire singolarmente l'ingresso nella casa smart – in qualsiasi giorno della settimana o a qualsiasi ora. La porta di casa potrà aprirsi solo se lo decide l'utente. In questo modo, per es., le persone addette alla pulizia o all'assistenza potranno entrare in casa all'orario stabilito utilizzando un telecomando da portachiavi.

NON RICORDI SE LA PORTA DI INGRESSO È CHIUSA?

Inutile preoccuparsi grazie al sistema di chiusura a chiave e di sblocco con orario programmabile. La porta di ingresso si chiuderà a chiave automaticamente all'orario prescelto (ad es. durante la notte). Questo sistema non solo rende la casa smart più sicura ma risparmia anche di andare inutilmente a controllare la porta di ingresso.

Per chi vuole sentirsi perfettamente al sicuro, dopo ogni sblocco la porta di ingresso può essere di nuovo chiusa a chiave automaticamente. Gli orari e gli intervalli di tempo possono essere impostati singolarmente tramite l'app.

SICUREZZA ASSOLUTA

Questo attuatore per serratura si avvale della sicurezza informatica, dei protocolli e dei dati utilizzata dal sistema Homematic IP e certificata dalla VDE [Associazione tedesca ingegneri elettrotecnici e informatici].

Una volta montato nella parte interna della porta, l'apparecchio non può essere riconosciuto dall'esterno.

Per il funzionamento è necessario il collegamento a uno dei seguenti sistemi:

- Homematic IP Access Point (HmIP-HAP) con applicazione gratuita per smartphone e servizio Cloud gratis
- sistemi abbinati di fornitori terzi

DATI TECNICI

Tensione di alimentazione	3 batterie LR6/mignon/AA da 1,5 V
Durata batterie	1/2 anno (tip.)
Grado di protezione	IP20
Temperatura ambiente	tra 5 e 35 °C
Dimensioni (L x A x P)	56 x 118 x 63 mm
Peso	328 g (comprese batterie)
Banda di frequenza radio	868,0-868,60 MHz 869,4-869,65 MHz
Portata radio tipica in campo libero	200 m

SI INSTALLA FACILMENTE IN IMPIANTI PRE-ESISTENTI

Si monta facilmente su cilindri con profilo standard con funzione di emergenza e di pericolo – senza nessun danno alla porta, al telaio o alle chiavi. Grazie al funzionamento a batterie non è necessario alcun cablaggio. Per il montaggio, il cilindro di chiusura deve sporgere 8-15 mm sul lato interno della porta.



PER USO UNIVERSALE



TANTISSIMI ALTRI VANTAGGI

- ✓ Si possono creare fino a 8 autorizzazioni di accesso con profili di tempo individuali per ogni attuatore per serratura
- ✓ La porta può sempre essere aperta e chiusa a mano con una manopola (funzione di emergenza)
- ✓ Per aprire la porta dall'esterno si può continuare a utilizzare anche la solita chiave
- ✓ PIN personali per proteggere la porta dall'azionamento indesiderato tramite app

DATI PRODOTTO

Codice articolo	154952A0
Codice EAN	4047976549528
Sigla	HmIP-DLD
Unità di imballaggio	30
Dimensioni imballaggio	184 x 112 x 97 mm
Peso, imballaggio compreso	529,2 g

FORNITURA

Homematic IP Attuatore per serratura
Piastra di montaggio
Materiale di montaggio e batterie
Istruzioni per l'uso

UN SISTEMA SMART
E SICURO PER
ENTRARE IN CASA
SENZA UTILIZZARE
LE CHIAVI

Keypad

HmIP-WKP

Con il Keypad di Homematic IP l'ingresso in casa è sempre assicurato. La configurazione di più codici di accesso con profili orari personalizzati rende ancora più versatile il sistema della casa smart. Si possono anche definire codici per comandare le luci e la porta del garage.



homematic ^{IP}

La casa intelligente che avete sempre sognato.



ENTRARE FACILMENTE IN CASA CON UN CODICE NUMERICO

Il dispositivo Homematic IP Keypad abbinato a un attuatore per serratura consente di comandare comodamente l'ingresso nella casa smart tramite un codice numerico. Dopo che il codice è stato digitato correttamente ed è stato confermato con il tasto "Sblocca", l'attuatore per serratura apre automaticamente la porta di casa. Allo stesso modo la porta può essere chiusa quando si esce di casa.

Anche le modalità di allarme possono essere comodamente attivate o disattivate digitando un codice numerico, ad es. quando si esce si può attivare la "Protezione completa" della casa.

Grazie al sensore di prossimità integrato, il tastierino del Keypad si illumina automaticamente quando ci si avvicina alla porta.

Per il funzionamento è necessario il collegamento a uno dei seguenti sistemi:

- Homematic IP Access Point con applicazione gratuita per smartphone e servizio Cloud gratis
- sistemi abbinati di fornitori terzi

DATI TECNICI

Tensione di alimentazione	2 batterie LR03/micro/AAA da 1,5 V
Durata batterie	2 anni (tip.)
Grado di protezione	IP44
Temperatura ambiente	tra -20 e +55 °C
Dimensioni (L x A x P)	71 x 161 x 29 mm
Peso	137 g (comprese batterie)
Banda di frequenza radio	868,0-868,6 MHz 869,4-869,65 MHz
Portata radio tipica in campo libero	200 m

CONFIGURAZIONE PERFETTA CON L'APP HOME MATIC IP

Nell'app Homematic IP si possono configurare fino a 8 codici di accesso (di 4-8 cifre) permanenti o anche definiti in base a determinati orari e giorni della settimana. Una soluzione che consente, ad es., di regolare in modo ottimale e sicuro l'ingresso in una casa vacanze quando cambiano gli ospiti. Si può anche garantire l'ingresso in casa in un periodo di tempo concordato, ad es. per il personale addetto alle pulizie.

SICUREZZA ASSOLUTA

Il Keypad si avvale della sicurezza informatica, dei protocolli e dei dati utilizzata dal sistema Homematic IP e certificata dalla VDE [Associazione tedesca degli ingegneri elettrotecnici-elettronici-informatici]. Grazie a questo sistema, l'attuatore per serratura Homematic IP installato all'interno della casa può essere controllato dall'esterno, tramite il Keypad, con comandi radio sicuri. Il contatto anti-sabotaggio integrato, poi, impedisce qualsiasi tentativo di manomissione del Keypad da parte di terzi.

MONTAGGIO RAPIDO SENZA CAVI

Il Keypad di Homematic IP può essere installato facilmente sul muro esterno di casa, accanto alla porta d'ingresso, con il materiale di montaggio incluso nella fornitura. Non sono necessari cavi supplementari né quelli presenti sul posto. Una soluzione che aumenta notevolmente la sicurezza del sistema poiché all'esterno della casa non ci sono cavi che possono essere oggetto di sabotaggio.

USO PERSONALIZZATO DEI CODICI NUMERICI

Digitando un codice si può non solo chiudere a chiave e sbloccare la porta di casa, ma anche comandare una luce o la porta del garage. Così, per esempio, quando si entra in casa si può accendere la luce del corridoio e si può spegnerla quando si esce.

Sempre digitando un codice e confermandolo si può anche alzare o abbassare la porta del garage se nel sistema si utilizzano i rispettivi gruppi.

DATI PRODOTTO

Codice articolo	156424A0
Codice EAN	4047976564248
Sigla	HmIP-WKP
Unità di imballaggio	72
Dimensioni imballaggio	182 x 90 x 45 mm
Peso, imballaggio compreso	252,2 g

FORNITURA

Homematic IP Keypad
Supporto a parete
Materiale di montaggio (viti e tasselli)
2 batterie LR03/micro/AAA da 1,5 V
Istruzioni per l'uso

UN SISTEMA COMODO
E SICURO PER ENTRARE
NELLA CASA SMART

Interfaccia Wiegand

HmIP-FWI

L'interfaccia Wiegand consente di integrare nel sistema di domotica Homematic IP un dispositivo terminale compatibile con il collegamento Wiegand, ad es. una serratura a codice, un sensore per impronte digitali o un lettore transponder/di carte. Con questo sistema, quindi, i dispositivi che supportano il collegamento Wiegand possono essere comandati tramite l'app gratuita Homematic IP e combinati con altri dispositivi Homematic IP in diversi modi.



homematic ^{IP}

La casa intelligente che avete sempre sognato.

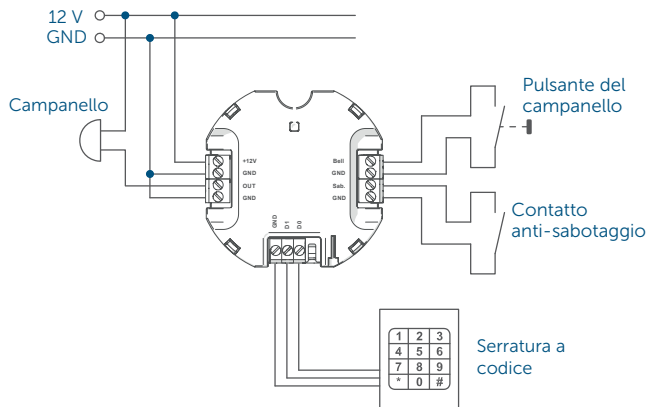

INTERFACCIA INTELLIGENTE

L'interfaccia Wiegand di Homematic IP consente di integrare nel sistema di domotica Homematic IP numerosi dispositivi che supportano il collegamento Wiegand, ad es. una serratura a codice, un sensore per impronte digitali o un lettore transponder/di carte.

Tramite l'app Homematic IP è possibile configurare l'interfaccia Wiegand secondo le proprie preferenze e i dispositivi compatibili con il collegamento Wiegand possono essere integrati in maniera intelligente. Grazie a questa soluzione l'ingresso nella casa smart non solo è sicuro, ma anche intelligente e molto comodo.



DATI TECNICI

Tensione di alimentazione	5-12 VDC
Potenza assorbita nel funzionamento a riposo	60 mW
Uscita open drain:	
Massima tensione di commutazione	20 V
Massima corrente	200 mA
Tipo di cavo e sezione cavo	0,2-1,5 mm solo in prese sotto intonaco (scatole di supporto apparecchio) secondo DIN 49073-1 oppure in scatole di derivazione sopra intonaco secondo DIN 60670-1 (ad es. Abox 025 o Abox 040).
Installazione	
Grado di protezione	IP20
Temperatura ambiente	tra -10 e +55 °C
Dimensioni (L x A x P)	52 x 52 x 14 mm
Peso	20 g
Banda di frequenza radio	868,0-868,6 MHz 869,4-869,65 MHz
Portata radio tipica in campo libero	210 m

COMANDI PERSONALIZZATI

L'interfaccia Wiegand possiede otto canali virtuali in ingresso che possono essere collegati singolarmente con codici Wiegand. In questo modo un codice Wiegand può comandare uno o più canali virtuali in ingresso e quindi può attivare una o più azioni (ad es. l'attivazione di un attuatore-commutatore, l'apertura di una porta tramite un attuatore per serratura oppure l'attivazione/disattivazione delle funzioni di allarme).

SISTEMA VERSATILE PER TANTE SOLUZIONI

Oltre agli ingressi Wiegand questo dispositivo presenta un ingresso per il collegamento di un pulsante per campanello, un ingresso per collegare un contatto anti-sabotaggio e un'uscita di commutazione con numerose possibilità di utilizzo, ad es. per attivare un LED o un campanello.

SI INSTALLA FACILMENTE

Grazie alla struttura compatta l'interfaccia Wiegand si adatta in tutte le prese sotto intonaco comunemente in uso. Per installarla comodamente sono adatte le prese sotto intonaco con profondità >50 mm.

Le diverse opzioni di cablaggio consentono di utilizzare l'interfaccia in maniera personalizzata con i seguenti dispositivi compatibili con il collegamento Wiegand:

- ✓ Serratura a codice
- ✓ Sensore per impronte digitali
- ✓ Lettore transponder/di carte
- ✓ Campanello d'ingresso
- ✓ Contatto anti-sabotaggio

Per il funzionamento è necessario il collegamento a uno dei seguenti sistemi:

- Homematic IP Access Point con applicazione gratuita per smartphone e servizio Cloud gratis
- sistemi abbinati di fornitori terzi

DATI PRODOTTO

Codice articolo	155182A0
Codice EAN	4047976551828
Sigla	HmlP-FWI
Unità di imballaggio	144
Dimensioni imballaggio	122 x 93 x 36 mm
Peso, imballaggio compreso	103,7 g

FORNITURA

Homematic IP Interfaccia Wiegand
Istruzioni per l'uso

PORTE APERTE
PREMENDO UN
PULSANTE

Telecomando da portachiavi – ingresso

HmIP-KRCK

Abbinato al dispositivo Homematic IP Attuatore per serratura questo pratico telecomando da portachiavi è la soluzione ideale per sbloccare, chiudere a chiave e aprire la porta di ingresso in maniera intelligente all'insegna della comodità. Il telecomando sostituisce le normali chiavi di casa e consente di entrare nella casa smart semplicemente premendo un pulsante.

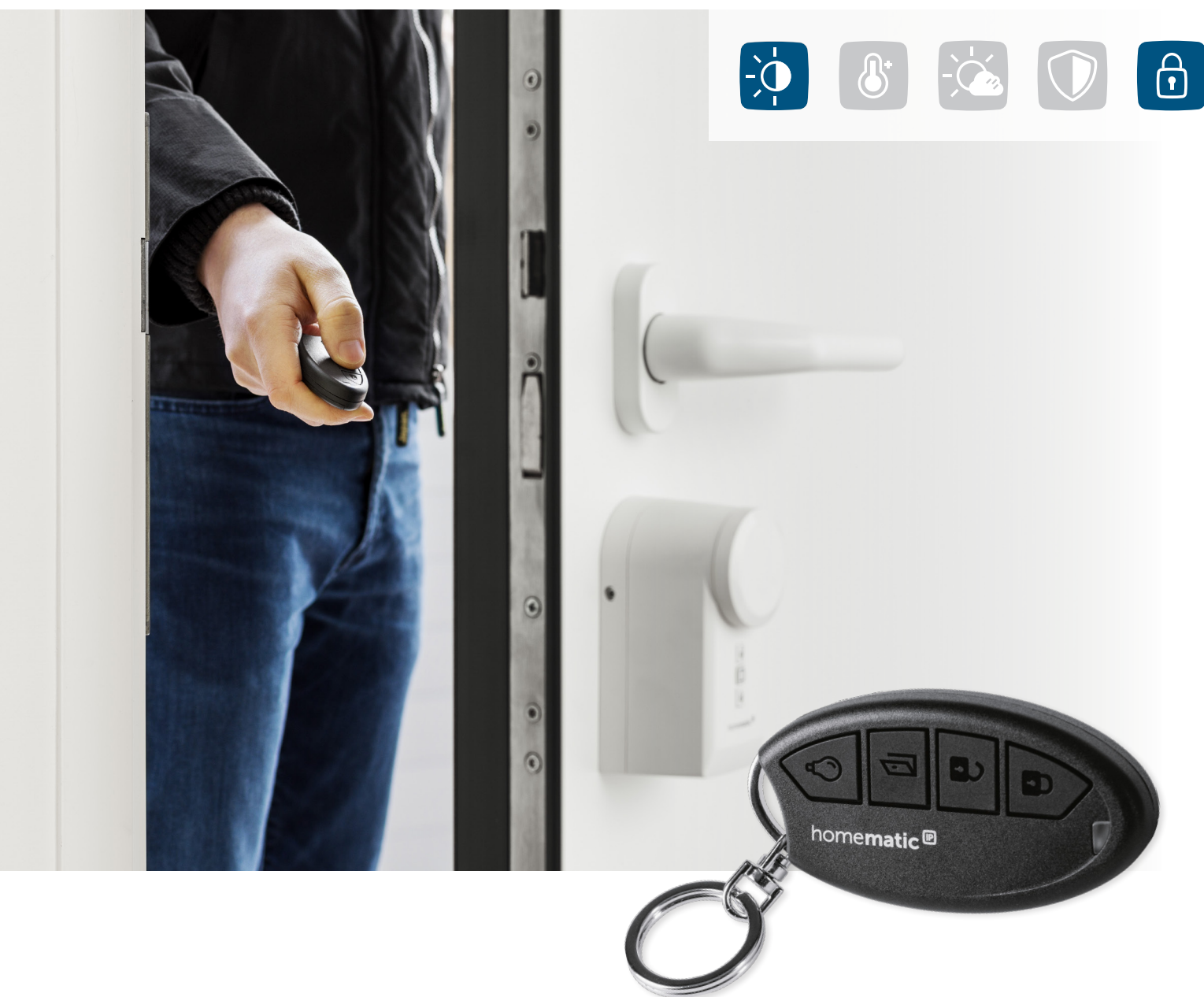

homematic ^{IP}

La casa intelligente che avete sempre sognato.



PERFETTO INSIEME AL DISPOSITIVO HOMEMATIC IP ATTUATORE PER SERRATURA

Questo telecomando da portachiavi dalla forma compatta comanda il dispositivo Homematic IP Attuatore per serratura e consente di sbloccare, chiudere a chiave e aprire la porta di ingresso. In aggiunta, il tasto "Luce" consente di accendere o spegnere le luci nella zona dell'ingresso.



DATI TECNICI

Tensione di alimentazione	1 batteria LR03/micro/AAA da 1,5 V
Durata batterie	2 anni (tip.)
Grado di protezione	IP20
Temperatura ambiente	tra -10 e +55 °C
Dimensioni (L x A x P)	38 x 75 x 14 mm
Peso	38 g (comprese batterie)
Banda di frequenza radio	868,0-868,6 MHz / 869,4-869,65 MHz
Portata radio tipica in campo libero	200 m

UNA SOLUZIONE INTELLIGENTE PER SOSTITUIRE LE CHIAVI DI CASA

Grazie a questo telecomando non serviranno più le chiavi per aprire la porta e per comandare la porta di ingresso basterà soltanto premere un pulsante. Grazie all'opzione di configurazione delle autorizzazioni di accesso si può assegnare ad ogni telecomando un profilo personale. In questo modo, per es., le persone addette alla pulizia potranno entrare in casa soltanto all'orario stabilito.

COMODO TELECOMANDO DA PORTACHIAVI

Grazie alla struttura compatta questo piccolo telecomando può stare nelle tasche di tutti i pantaloni – oppure agganciato al portachiavi. È un dispositivo versatile, da utilizzare negli ambienti interni, nelle aree esterne oppure in auto quando si ritorna a casa. Se poi viene smarrito quando si esce, può sempre essere bloccato facilmente tramite l'app.

POTENTE E ROBUSTO

La portata del segnale radio è molto elevata (fino a 200 metri) e consente di aprire la porta di ingresso già prima di raggiungerla.

Il guscio in materiale sintetico privo di alogeni e rinforzato in fibra di vetro rende il telecomando molto robusto e grazie all'ampia gamma di temperature è in grado di resistere in qualsiasi situazione. Il LED multicolore integrato segnala immediatamente ogni volta che si preme un tasto.

Per il funzionamento è necessario il collegamento a uno dei seguenti sistemi:

- Homematic IP Access Point con applicazione gratuita per smartphone e servizio Cloud gratis
- sistemi abbinati di fornitori terzi

DATI PRODOTTO

Codice articolo	142561A0
Codice EAN	4047976425617
Sigla	HmIP-KRCK
Unità di imballaggio	144
Dimensioni imballaggio	122 x 93 x 36 mm
Peso, imballaggio compreso	120,6 g

FORNITURA

Homematic IP Telecomando da portachiavi – ingresso
Anello portachiavi
Batteria LR03/micro/AAA da 1,5 V
Istruzioni per l'uso

APRE IL PORTONE,
ACCENDE LA LUCE: UN
SISTEMA INTELLIGENTE PER
COMANDARE IL PORTONE
SEMPLICEMENTE PREMENDO
UN TASTO

Modulo per sistemi motorizzati Hörmann

HmIP-MOD-HO

Con il modulo per sistemi motorizzati Hörmann, il comando del portone del garage o del cancello d'ingresso può essere facilmente integrato nel sistema Homematic IP Smart Home: gli azionamenti motorizzati per portoni possono essere comandati con la massima comodità tramite un'applicazione per smartphone e con un dispositivo Homematic IP Telecomando

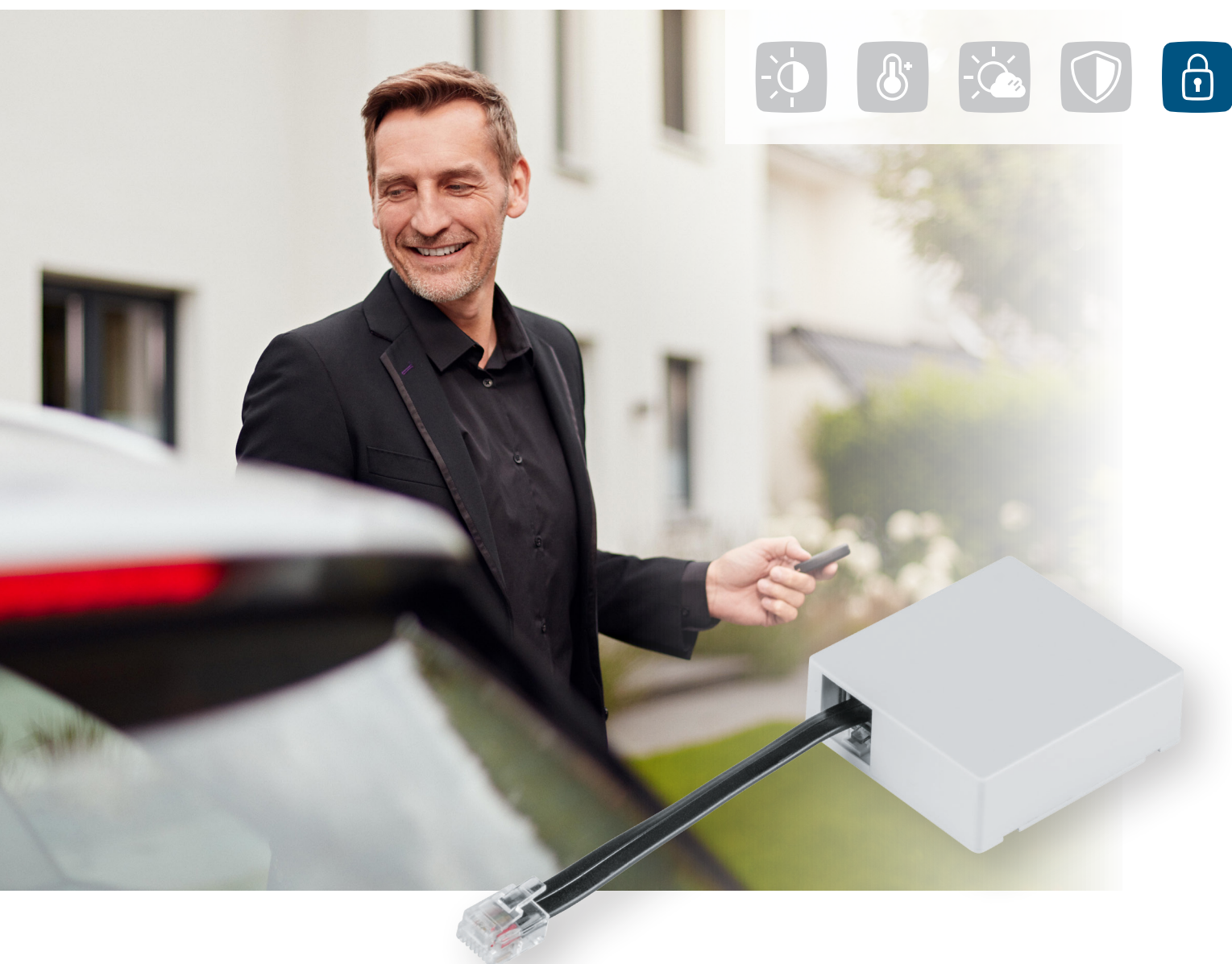

homematic ^{IP}

La casa intelligente che avete sempre sognato.



Si monta facilmente a incastro, senza l'uso di attrezzi

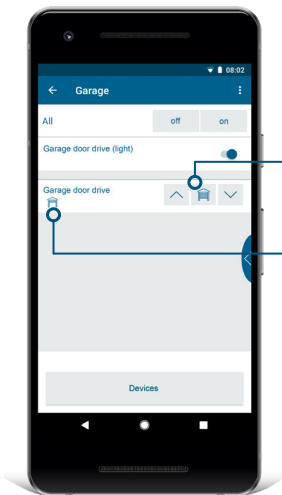

Comodo comando del portone del garage: apertura, chiusura e posizione per aerare il locale

Visualizzazione dello stato: aperto, chiuso, in movimento

Per il funzionamento è necessario il collegamento a un dispositivo Homematic IP Access Point con applicazione gratuita per smartphone e servizio Cloud gratis

* Per inviare i comandi quando il portone/cancello non è a vista, è necessario installare una cellula fotoelettrica supplementare.

DATI TECNICI

Tensione di alimentazione	viene fornita dal sistema motorizzato Hörmann
Temperatura ambiente	tra -20 e +60 °C
Dimensioni (L x A x P)	48 x 52 x 16 mm
Peso	26 g
Banda di frequenza radio	868,0-868,6 MHz 869,4-869,65 MHz
Portata radio tipica in campo libero	250 m

FORNITURA

Homematic IP Modulo per sistemi motorizzati Hörmann
Cavo di collegamento
Istruzioni per l'uso e adesivo con codice QR

COMANDO INTELLIGENTE DEI PORTONI DEI GARAGE E DEI CANCELLI D'INGRESSO

Questo modulo consente di aprire e chiudere comodamente i portoni dei garage e i cancelli d'ingresso tramite l'applicazione Homematic IP App. I comandi possono essere inviati anche da diverse pulsantiere e sistemi di comando a distanza Homematic IP. I profili orari nell'App consentono di azionare apertura e chiusura* automatica, ad es. dei cancelli d'ingresso.

SISTEMA FLESSIBILE PER DIVERSI MODELLI HÖRMANN

Compatibile con i seguenti sistemi motorizzati:

- ✓ SupraMatic Serie 3 E/P
- ✓ SupraMatic HT3
- ✓ RotaMatic/P/PL Serie 1 (da 09/2010) e Serie 2
- ✓ LineaMatic/P/H Serie 1 (da 10/2009) e Serie 2
- ✓ VersaMatic/P
- ✓ WA300 S4
- ✓ WA300 R S4

Hörmann HAP1 Adattatore HCP per HmIP-MOD-HO necessario in aggiunta cod. ordine Hörmann 4510204:

- ✓ Liftronic 700-2/800-2
- ✓ RollMatic 2
- ✓ SupraMatic/ProMatic Serie 4

MONITORAGGIO DEI PORTONI DEI GARAGE

Lo stato del portone del garage (in movimento, aperto, chiuso, aperto solo in parte, ad es. per aerare il locale) può essere controllato in qualsiasi momento tramite l'applicazione Homematic IP App.

MONTAGGIO FACILITATO SENZA L'USO DI ATTREZZI

La scatola si adatta perfettamente all'installazione nascosta nei sistemi motorizzati Hörmann compatibili. Il cavo di collegamento con connettori a innesto consente un allaccio rapido senza l'uso di attrezzi e deve semplicemente essere inserito nel sistema motorizzato. Non è necessaria una linea di alimentazione supplementare poiché la tensione viene fornita dal sistema motorizzato Hörmann.

DATI PRODOTTO

Codice articolo	153986A0
Codice EAN	4047976539864
Sigla	HmIP-MOD-HO
Unità di imballaggio	90
Dimensioni imballaggio	122 x 112 x 48 mm
Peso, imballaggio compreso	116,2 g

COMANDO
INTELLIGENTE E
MISURAZIONE DEL
CONSUMO DI ENERGIA

Presenza di commutazione- misurazione (IT)

HmlIP-PSM-IT

Accendere/spegnere gli apparecchi collegati in qualsiasi momento e luogo: la presa di commutazione-misurazione di Homematic IP può essere azionata con una pulsantiera radio, con comando vocale o con l'app Homematic IP. In più, consente anche di misurare il consumo di corrente degli apparecchi elettrici collegati.



homematic ^{IP}

La casa intelligente che avete sempre sognato.

UNA PRESA INTELLIGENTE PER LE ESIGENZE QUOTIDIANE

Aziona quasi tutti i normali apparecchi elettrici come da comando inviato – tramite i dispositivi Homematic IP Pulsantiera o Telecomando, mediante comando vocale, direttamente dalla presa o tramite smartphone, a casa o quando si esce. Consente di comandare singolarmente, per esempio, lampade da terra, radio, umidificatori per ambienti, ventilatori e persino apparecchi con livelli di potenza più elevati come i radiatori elettrici.

In questo modo gli apparecchi possono essere utilizzati in base alle esigenze quotidiane, ad es. possono essere spenti/accesi automaticamente all'orario desiderato oppure in funzione del sorgere/tramonto del sole.



Spegnere la TV in stand-by? Nessun problema!

L'app consente di programmare facilmente i singoli azionamenti automatici.



DATI TECNICI

Tensione di alimentazione	230 V/50 Hz
Corrente assorbita	16 A max.
Potenza assorbita nel funzionamento a riposo	< 0,3 W
Max. potenza di interruzione	3680 W
Accuratezza della misurazione (potenza)	Campo di misura: da 0 a 3680 W Risoluzione: 0,01 W Precisione: 1% ± 0,03 W
Tipo di carico	carico ohmico, $\cos\phi \geq 0,95$
Grado di protezione	IP20
Temperatura ambiente	tra -10 e +35 °C
Dimensioni (L x A x P)	70 x 70 x 39 mm (senza spina)
Peso	156 g
Banda di frequenza radio	868,0-868,6 MHz 869,4-869,65 MHz
Portata radio tipica in campo libero	400 m

CONSUMO DI CORRENTE SOTTO CONTROLLO

La funzione di misurazione evita lo spreco di energia non necessaria poiché i valori relativi al consumo degli apparecchi elettrici collegati e i rispettivi costi possono essere visualizzati nell'app. Questo sistema consente di individuare rapidamente i "grandi consumatori di corrente" in casa e di accendere gli apparecchi solo se devono essere utilizzati.

Grazie alla sua elevata precisione di misurazione questa presa di commutazione-misurazione può essere anche integrata in singoli programmi, per accendere o spegnere automaticamente gli apparecchi quando si registra un alto/basso consumo di energia.

Un altro vantaggio è il ridotto consumo di corrente quando è a riposo, una soluzione che rende questa presa molto efficiente in termini di risparmio energetico.

SI INIZIA CON UNA SEMPLICE OPERAZIONE

Il montaggio è facilissimo: basta inserire il dispositivo in una presa di corrente standard – fatto! Questa presa di commutazione-misurazione può essere installata in qualsiasi presa di corrente della casa. Grazie alla sua struttura compatta non impedisce l'accesso alle prese vicine.

"ALEXA, SPEGNI IL TELEVISORE"

La presa di commutazione può essere utilizzata comodamente anche dal divano di casa – molto semplicemente tramite un sistema di comando vocale come Amazon Alexa.

ESTENDE LA PORTATA DEL SEGNALE RADIO

Se si desidera, questa presa può essere utilizzata per estendere la portata del segnale radio. Ulteriori informazioni sono fornite nel Manuale dell'utente di Homematic IP.

Per il funzionamento è necessario il collegamento a uno dei seguenti sistemi:

- Homematic IP Access Point con applicazione gratuita per smartphone e servizio Cloud gratis
- sistemi abbinati di fornitori terzi

DATI PRODOTTO

Codice articolo	150008A0
Codice EAN	4047976500086
Sigla	HmIP-PSM-IT
Unità di imballaggio	45
Dimensioni imballaggio	122 x 112 x 97 mm
Peso, imballaggio compreso	280,0 g

FORNITURA

Homematic IP Presa di commutazione-misurazione (IT)
Istruzioni per l'uso

COMANDO LUCI
INVISIBILE E INTEL-
LIGENTE

Attuatore-commutatore con ingresso per pulsante – da incasso

HmIP-FSI16

Comandare le luci in maniera intelligente nel sistema Smart Home continuando a utilizzare tasti o interruttori già presenti sul posto – una soluzione possibile grazie all'attuatore-commutatore di Homematic IP da installare facilmente in impianti pre-esistenti.



homematic 

La casa intelligente che avete sempre sognato.

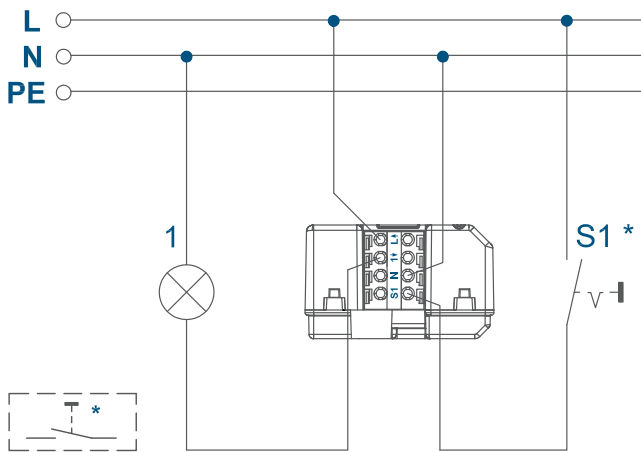

ADATTO PER DIVERSE UTENZE

- ✓ carichi ohmici (14 A permanente, 16 A per 15 min)
- ✓ lampadine a incandescenza (1500 W)
- ✓ lampadine con stabilizzatore integrato (LED/lampade fluorescenti compatte) (200 W)
- ✓ lampade alogene ad alto voltaggio (1500 W)
- ✓ lampade alogene a basso voltaggio o trasformatori con anima di ferro (1500 W)
- ✓ lampade fluorescenti non compensate o compensate in parallelo (1500 W)
- ✓ radiatori elettrici e impianti di riscaldamento elettrici (8 A, 200.000 attivazioni)

COMANDO INTELLIGENTE DELLE LUCI

Le luci collegate possono essere comodamente accese o spente per creare condizioni ottimali di luminosità nel sistema Smart Home. La capacità di commutazione molto elevata consente di attivare anche le grandi utenze fino a 16 A.

DATI TECNICI

Tensione di alimentazione	230 V/50 Hz
Corrente assorbita nel funzionamento a riposo	0,25 W
Max. potenza di interruzione	3220 W permanente 3680 W per 15 min
Max. corrente di commutazione	14 A permanente 16 A per 15 min
Relè	contatto di chiusura, a 1 polo, contatto μ
Tipo di cavo e sezione cavo	cavo rigido e flessibile, 1,5-2,5 mm ² solo in scatole per interruttori (scatole di supporto apparecchio)
Installazione	secondo DIN 49073-1 o in scatole di collegamento (scatole sopra intonaco) secondo DIN 60670-1
Grado di protezione	IP20
Temperatura ambiente	tra -10 e +55 °C
Dimensioni (L x A x P)	54 x 33 x 41 mm
Peso	49 g
Banda di frequenza radio	868,0-868,6 MHz 869,4-869,65 MHz
Portata radio tipica in campo libero	180 m

USO VERSATILE

L'ingresso per pulsante integrato e la comunicazione radio consentono molteplici possibilità di comando:

- ✓ direttamente tramite pulsanti o interruttori da 230 V comunemente in commercio
- ✓ via radio tramite i dispositivi Homematic IP Pulsantiera o Telecomando
- ✓ in qualsiasi momento tramite l'applicazione per smartphone Homematic IP

INSTALLAZIONE NASCOSTA

Struttura compatta per facilitare il montaggio nelle prese sotto intonaco standard. Grazie all'ingresso integrato con morsetti senza viti è possibile collegare comodamente i pulsanti/interruttori già presenti. I morsetti in versione doppia consentono di realizzare facilmente il cablaggio passante.

In alternativa si può installare anche in scatole di derivazione sopra intonaco (ad es. Abox 25 della ELS Spelsberg) in aree esterne riparate, ad es. in garage o sotto una sporgenza del tetto.



COMANDI OTTIMIZZATI

I profili orari che si possono impostare nell'app Homematic IP consentono di regolare i comandi delle luci secondo le attività quotidiane dell'utente.

Inoltre, questo attuatore-commutatore può essere comodamente azionato con sistemi di comando vocale (tramite Amazon Alexa).

Per il funzionamento è necessario il collegamento a uno dei seguenti sistemi:

- Homematic IP Access Point con applicazione gratuita per smartphone e servizio Cloud gratis
- sistemi abbinati di fornitori terzi.

DATI PRODOTTO

Codice articolo	154346A0
Codice EAN	4047976543465
Sigla	HmIP-FSI16
Unità di imballaggio	90
Dimensioni imballaggio	122 x 112 x 48 mm
Peso, imballaggio compreso	144 g

FORNITURA

Homematic IP Attuatore-commutatore con ingresso per pulsante – da incasso

Istruzioni per l'uso

COMANDO INTELLI-
GENTE E MISURAZIONE
DEL CONSUMO DI
ENERGIA

Attuatore di commutazio- ne-misurazione – da incasso

HmIP-FSM

Questo attuatore di commutazione-misurazione dalla linea molto compatta per il montaggio a incasso trasforma le utenze collegate, ad es. le luci, in un sistema intelligente e allo stesso tempo misura il loro consumo di energia. L'apparecchio collegato può essere acceso o spento in vario modo, in assoluta comodità: con telecomando, con rilevatore di movimento, dall'app Homematic IP o con un comando vocale.



homematic IP

La casa intelligente che avete sempre sognato.

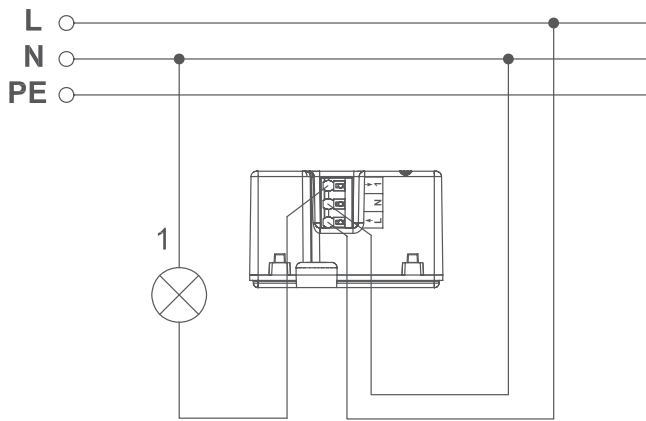

Per l'installazione è necessario un conduttore neutro

COMANDO INTELLIGENTE DELLE LUCI

Questo attuatore di commutazione-misurazione consente di accendere o spegnere comodamente le luci collegate per creare l'illuminazione giusta per ogni atmosfera nel sistema Smart Home.

L'attuatore è adatto per:

- ✓ Carichi ohmici (5 A/1150 W)
- ✓ Lampadine a incandescenza (5 A/ 1150 W)

DATI TECNICI

Tensione di alimentazione	230 V/50 Hz
Corrente assorbita	5 A max.
Potenza assorbita nel funzionamento a riposo	0,2 W
Max. potenza di interruzione	1150 W
Tipo di carico	carico ohmico, $\cos\phi \geq 0,95$
Tipo di cavo e sezione cavo	cavo rigido e flessibile, 0,75-1,5 mm ²
Accuratezza della misurazione (potenza)	Campo di misura: da 0 a 1150 W Risoluzione: 0,01 W Precisione: 1 % \pm 0,03 W rispetto al valore misurato
Installazione	solo in scatole per interruttori (scatole di supporto apparecchio) secondo DIN 49073-1 oppure in scatole di giunzione ELS Spelsberg (scatole sopra intonaco) secondo DIN 60670-1 (ad es. Abox 25 e Abox 40)
Grado di protezione	IP20
Temperatura ambiente	tra -10 e +55 °C
Dimensioni (L x A x P)	54 x 33 x 41 mm
Peso	45 g
Banda di frequenza radio	868,0-868,6 MHz 869,4-869,65 MHz
Portata radio tipica in campo libero	130 m

IL CONSUMO DI CORRENTE SOTTO CONTROLLO

La funzione di misurazione consente di visualizzare facilmente nell'app i valori relativi al consumo degli apparecchi elettrici collegati e i rispettivi costi. Così si possono individuare rapidamente i "grandi consumatori di corrente" in casa per accendere gli apparecchi solo se devono essere utilizzati.

Inoltre, nell'app si possono configurare singole attivazioni automatiche per tenere sotto controllo il consumo di energia. Per esempio, si può impostare l'invio di una notifica push se l'attuatore di commutazione-misurazione supera un valore stabilito per il consumo.

INSTALLAZIONE NASCOSTA

La struttura compatta consente di montare facilmente l'attuatore nelle comuni prese sotto intonaco. Grazie ai morsetti a molla senza viti il cablaggio risulta particolarmente facile e molto sicuro.

In alternativa si può prevedere l'installazione anche in scatole di derivazione sopra intonaco (ad es. Abox 25 della ELS Spelsberg), in scantinati o in aree esterne riparate.

SISTEMA DI COMANDO VERSATILE

- ✓ Via radio tramite il dispositivo Homematic IP Pulsantiera o con telecomandi/rilevatori di movimento
- ✓ In qualsiasi momento tramite l'applicazione per smartphone Homematic IP
- ✓ Mediante profili orari regolabili per attivare automaticamente le luci all'ora desiderata
- ✓ Accensione/spegnimento automatici al sorgere o al tramonto del sole
- ✓ Con un comodo sistema di comando vocale (ad es. con Amazon Alexa o Google Assistant)

Per il funzionamento è necessario il collegamento a uno dei seguenti sistemi:

- Homematic IP Access Point con applicazione gratuita per smartphone e servizio Cloud gratis
- sistemi abbinati di fornitori terzi

DATI PRODOTTO

Codice articolo	142721A0
Codice EAN	4047976427215
Sigla	HmlIP-FSM
Unità di imballaggio	90
Dimensioni imballaggio	122 x 112 x 48 mm
Peso, imballaggio compreso	118,0 g

FORNITURA

Homematic IP Attuatore di commutazione-misurazione - da incasso
Istruzioni per l'uso

ALTA CAPACITÀ DI
COMMUTAZIONE E
MISURAZIONE ESATTA
DEI CONSUMI

Attuatore di commutazione-misurazione (16 A) – da incasso

HmIP-FSM16

Questo attuatore di commutazione-misurazione dalla linea molto compatta per il montaggio a incasso trasforma le utenze collegate in un sistema intelligente e allo stesso tempo misura il loro consumo di energia. Grazie alla capacità di commutazione molto elevata può essere utilizzato anche collegato ad apparecchi di grandi dimensioni fino a 16 A – senza influire sulla precisione di misurazione.



homematic 

La casa intelligente che avete sempre sognato.

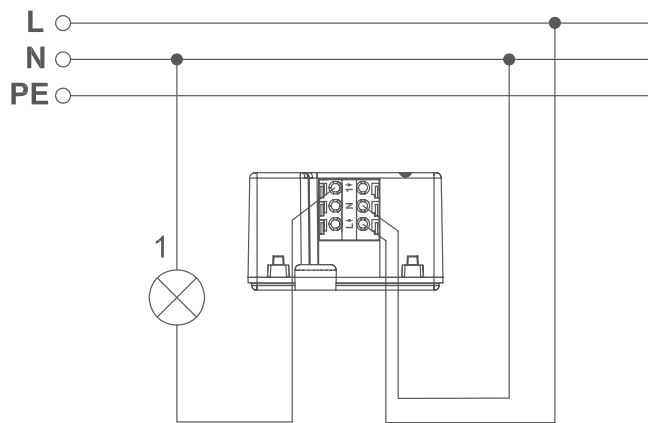

Per l'installazione è necessario un conduttore neutro

COMANDO E MISURAZIONE

Con una potenza di commutazione pari a 3.680 W per un tempo massimo di 20 minuti e un carico continuo di 2.760 W questo attuatore di commutazione-misurazione è molto utile per gli apparecchi ad alto consumo fino a 16 A. L'alta precisione di misurazione consente di accertare con esattezza anche le utenze con un consumo minore, ad es in stand-by.

L'attuatore è adatto per:

- ✓ Carichi ohmici (16 A/3.680 W)
- ✓ Lampadine a incandescenza (16 A/ 3.680 W)

DATI TECNICI

Tensione di alimentazione	230 V/50 Hz
Corrente assorbita	16 A max.
Potenza assorbita nel funzionamento a riposo	0,2 W
Max. potenza di interruzione	2760 W permanente 3680 W per 20 min
Tipo di carico	carico ohmico, $\cos\phi \geq 0,95$
Tipo di cavo e sezione cavo	cavo rigido e flessibile, 1,5-2,5 mm ² Campo di misura: da 0 a 3680 W
Accuratezza della misurazione (potenza)	Risoluzione: 0,01 W Precisione: 1% ± 0,03 W rispetto al valore misurato
Installazione	in prese sotto intonaco (scatole di supporto apparecchio) secondo DIN 49073-1 e in scatole di giunzione ELS Spelsberg (ad es. Abox 25 e Abox 40)
Grado di protezione	IP20
Temperatura ambiente	tra 5 e 35 °C
Dimensioni (L x A x P)	54 x 33 x 41 mm
Peso	49 g
Banda di frequenza radio	868,0-868,6 MHz 869,4-869,65 MHz
Portata radio tipica in campo libero	180 m

IL CONSUMO DI CORRENTE SOTTO CONTROLLO

La funzione di misurazione consente di visualizzare facilmente nell'app i valori relativi al consumo degli apparecchi elettrici collegati e i rispettivi costi. Così si possono individuare rapidamente i "grandi consumatori di corrente" in casa per accendere gli apparecchi solo se devono essere utilizzati.

Inoltre, nell'app si possono configurare singole attivazioni automatiche per tenere sotto controllo il consumo di energia. Per esempio, si può impostare l'invio di una notifica push se l'attuatore di commutazione-misurazione supera un valore stabilito per il consumo.

INSTALLAZIONE NASCOSTA

La struttura compatta consente di montare facilmente l'attuatore nelle comuni prese sotto intonaco. Grazie ai morsetti senza viti il cablaggio risulta particolarmente facile e molto sicuro.

In alternativa si può prevedere l'installazione anche in scatole di derivazione sopra intonaco (ad es. Abox 25 della ELS Spelsberg), in scantinati o in aree esterne riparate.

SISTEMA DI COMANDO VERSATILE

- ✓ Via radio tramite il dispositivo Homematic IP Pulsantiera o con telecomandi/rilevatori di movimento
- ✓ In qualsiasi momento tramite l'applicazione per smartphone Homematic IP
- ✓ Mediante profili orari regolabili per attivare automaticamente le luci all'ora desiderata
- ✓ Accensione/spengimento automatici al sorgere o al tramonto del sole
- ✓ Con un comodo sistema di comando vocale (ad es. con Amazon Alexa o Google Assistant)

Per il funzionamento è necessario il collegamento a uno dei seguenti sistemi:

- Homematic IP Access Point con applicazione gratuita per smartphone e servizio Cloud gratis
- sistemi abbinati di fornitori terzi

DATI PRODOTTO

Codice articolo	150239A0
Codice EAN	4047976502394
Sigla	HmIP-FSM16
Unità di imballaggio	90
Dimensioni imballaggio	122 x 112 x 48 mm
Peso, imballaggio compreso	118,0 g

FORNITURA

Homematic IP Attuatore di commutazione-misurazione (16 A) – da incasso
Istruzioni per l'uso

EFFICIENZA IN
UNO SPAZIO
PICCOLISSIMO

Attuatore-commutatore per montaggio su guide DIN – 1 canale

HmIP-DRS1

Questo attuatore-commutatore molto sottile occupa soltanto 1 unità modulare e può essere installato facilmente su una guida DIN standard per comandare un canale dal quadro di distribuzione. Un apparecchio perfetto, quindi, per sostituire gli interruttori a impulsi. I comandi vengono inviati direttamente con pulsanti da 230 V comunemente in commercio, via radio tramite i dispositivi Homematic IP Pulsantiera o Telecomando o in qualsiasi momento dall'app per smartphone.



Certificato dalla VDE

homematic ^{IP}

La casa intelligente che avete sempre sognato.

Collegamento di diversi carichi (uscite):

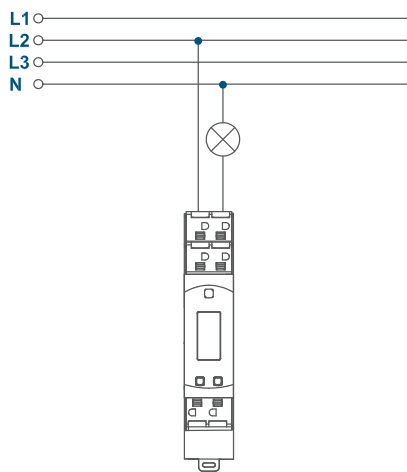

Collegamento di pulsanti/interruttori (ingressi):

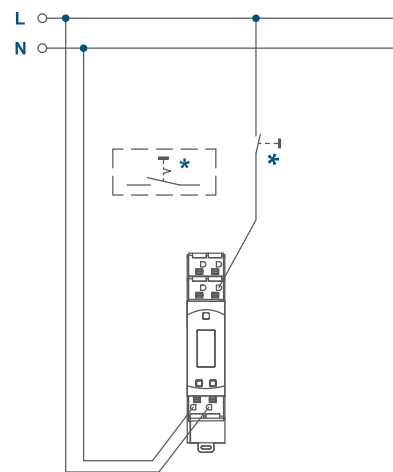

ADATTO PER DIVERSE UTENZE

- ✓ Carichi ohmici (10 A)
- ✓ Lampadine a incandescenza (1500 W)
- ✓ Lampadine con stabilizzatore integrato (LED/lampade fluorescenti compatte) (200 W)
- ✓ Lampade alogene ad alto voltaggio (1500 W)
- ✓ Lampade alogene a basso voltaggio con trasformatore elettronico o trasformatore con anima di ferro (1500 W)
- ✓ Lampade fluorescenti non compensate o compensate in parallelo (1500 W)
- ✓ Radiatori elettrici e impianti elettrici di riscaldamento (8 A, 200.000 cicli di commutazione)

Per il funzionamento è necessario il collegamento a uno dei seguenti sistemi:

- Homematic IP Access Point con applicazione gratuita per smartphone e servizio Cloud gratis
- sistemi abbinati di fornitori terzi

DATI TECNICI

Tensione di alimentazione	230 V~/50 Hz
Potenza assorbita nel funzionamento a riposo	300 mW tip. (illuminazione display spenta)
Relè	contatto di chiusura, a 1 polo, contatto μ , bistabile
Tensione di commutazione	230 V~
Capacità di corrente (apparecchio)	10 A
Tipo di cavo e sezione cavo	cavo rigido e flessibile, 1,5-2,5 mm ²
Installazione	su guida di supporto (guida tipo omega, DIN-Rail) secondo EN 60715
Grado di protezione	IP20
Temperatura ambiente	tra -5 e +40 °C
Dimensioni (L x A x P)	18 x 90 x 69 mm (1 unità modulari)
Peso	81 g
Banda di frequenza radio	868,0-868,6 MHz 869,4-869,65 MHz
Portata radio tipica in campo libero	300 m

DUE FUNZIONI IN UN UNICO DISPOSITIVO

Questo attuatore-commutatore consente non solo di accendere/spengere comodamente un punto luce collegato utilizzando un canale indipendente, ma anche di sostituire un tradizionale interruttore a impulsi.

SI INSTALLA FACILMENTE

Il collegamento ai cavi rigidi o flessibili risulta particolarmente facile con i morsetti a molla. Grazie al display illuminato e ai tasti dell'apparecchio, il funzionamento e il cablaggio dell'attuatore possono essere controllati direttamente sull'apparecchio durante l'installazione, anche senza programmazione.

USO VERSATILE

La luce collegata può essere comandata in vario modo: tramite un pulsante radio, un radio-telecomando o in qualsiasi momento dall'app Homematic IP (ad es. mediante profili orari). In alternativa si può utilizzare anche un sistema di comando manuale con normali pulsanti cablati.

IL VALORE AGGIUNTO PER UNA CASA SMART

Adatto sia per interventi di ampliamento (ad es. una mansarda) sia per l'installazione su impianti pre-esistenti. Può essere installato facilmente nel quadro di distribuzione e grazie all'alloggiamento compatto occupa poco spazio. Non richiede interventi sull'impianto a livello di singole stanze. Consente di utilizzare ancora senza problemi gli interruttori e i pulsanti già presenti sul posto.

DATI PRODOTTO

Codice articolo	154684A0
Codice EAN	4047976546848
Sigla	HmIP-DRS11
Unità di imballaggio	144
Dimensioni imballaggio	122 x 93 x 36 mm
Peso, imballaggio compreso	184,8 g

FORNITURA

Homematic IP Attuatore-commutatore per montaggio su guide DIN
Istruzioni per l'uso

ESTENSIONE SMART
PER COMANDI
VERSATILI

Attuatore-commutatore per montaggio su guide DIN – 4 canali

HmIP-DRSI4

Consente di comandare dal quadro di distribuzione fino a quattro canali: Grazie al robusto design della scatola esterna può essere installato a regola d'arte e facilmente su guide DIN standard. Infine, offre molteplici opzioni di comando: direttamente con pulsanti da 230 V comunemente in commercio, via radio tramite i dispositivi Homematic IP Pulsantiera o Telecomando o in qualsiasi momento dall'app per smartphone.



Certificato dalla VDE

homematic ^{IP}

La casa intelligente che avete sempre sognato.

Collegamento di diversi carichi (uscite):

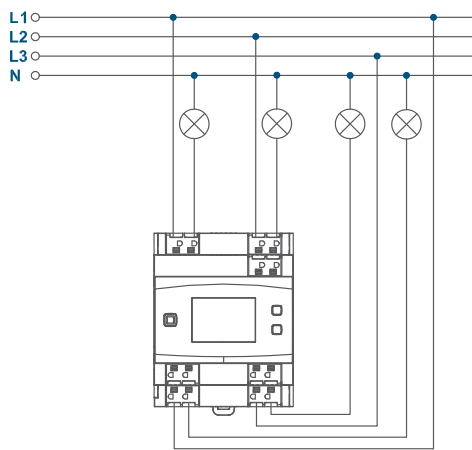

Collegamento di pulsanti/interruttori (ingressi):

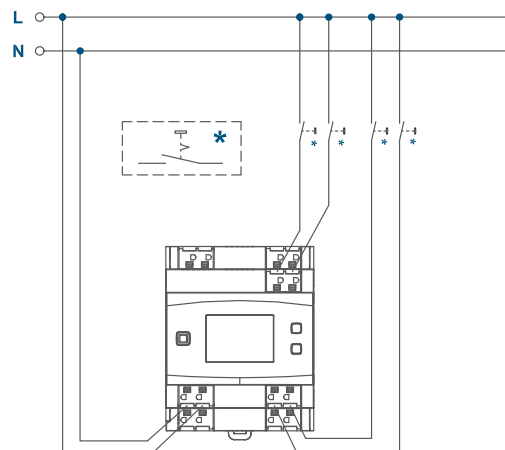

ADATTO PER DIVERSE UTENZE

- ✓ Carichi ohmici (16 A per canale)
- ✓ Lampadine a incandescenza (1500 W per canale)
- ✓ Lampadine con stabilizzatore integrato (LED/lampade fluorescenti compatte) (200 W per canale)
- ✓ Lampade alogene ad alto voltaggio (1500 W per canale)
- ✓ Lampade alogene a basso voltaggio con trasformatore elettronico o trasformatore con anima di ferro (1500 W per canale)
- ✓ Lampade fluorescenti non compensate o compensate in parallelo (1500 W per canale)
- ✓ Radiatori elettrici e impianti elettrici di riscaldamento (8 A, 200.000 cicli di commutazione per canale)

Per il funzionamento è necessario il collegamento a uno dei seguenti sistemi:

- Homematic IP Access Point con applicazione gratuita per smartphone e servizio Cloud gratis
- sistemi abbinati di fornitori terzi

DATI TECNICI

Tensione di alimentazione	230 V~/50 Hz
Potenza assorbita nel funzionamento a riposo	280 mW tip. (illuminazione display spenta)
Relè	contatto di chiusura, a 1 polo, contatto μ , bistabile
Tensione di commutazione	230 V~
Capacità di corrente (apparecchio)	Σ 64 A
Tipo di cavo e sezione cavo	cavo rigido e flessibile, 1,5-2,5 mm ²
Installazione	su guida di supporto (guida tipo omega, DIN-Rail) secondo EN 60715
Grado di protezione	IP20
Temperatura ambiente	tra -5 e +40 °C
Dimensioni (L x A x P)	72 x 90 x 69 mm (4 unità modulari)
Peso	221 g
Banda di frequenza radio	868,0-868,6 MHz 869,4-869,65 MHz
Portata radio tipica in campo libero	190 m

COMANDO INTELLIGENTE DELLE LUCI

Comoda soluzione per accendere/spegnere le luci collegate (fino a quattro) mediante canali indipendenti, per creare condizioni ottimali di luminosità nel sistema Smart Home.

SI INSTALLA FACILMENTE

Il collegamento ai cavi rigidi o flessibili risulta particolarmente facile con i morsetti a molla. Ogni canale può essere assegnato a una fase diversa. L'apparecchio consente, quindi, di comandare ogni singolo canale in maniera indipendente. Grazie al display illuminato e ai tasti dell'apparecchio, il funzionamento e il cablaggio dell'attuatore possono essere controllati direttamente sull'apparecchio durante l'installazione, anche senza programmazione.

USO VERSATILE

Le luci collegate possono essere comandate in vario modo: tramite un pulsante radio, un radio-telecomando o in qualsiasi momento dall'app Homematic IP (ad es. mediante profili orari). In alternativa si può utilizzare anche un sistema di comando manuale con normali pulsanti cablati.

IL VALORE AGGIUNTO PER UNA CASA SMART

Adatto sia per interventi di ampliamento (ad es. una mansarda) sia per l'installazione su impianti pre-esistenti. Può essere installato facilmente nel quadro di distribuzione. Non richiede interventi sull'impianto a livello di singole stanze. Consente di utilizzare ancora senza problemi gli interruttori e i pulsanti già presenti sul posto. Una soluzione ideale, per esempio per sostituire gli interruttori a impulsivi.

DATI PRODOTTO

Codice articolo	154431A0
Codice EAN	4047976544318
Sigla	HmIP-DRSI4
Unità di imballaggio	45
Dimensioni imballaggio	122 x 112 x 97 mm
Peso, imballaggio compreso	392,3 g

FORNITURA

Homematic IP Attuatore-commutatore per montaggio su guide DIN
Istruzioni per l'uso

ESTENSIONE SMART
PER COMANDARE
COMODAMENTE LE
PERSIANE

Attuatore per persiane da montare su guide DIN – 4 canali

HmIP-DRBLI4

Consente di comandare dal quadro di distribuzione fino a quattro persiane, avvolgibili o tende da sole: Grazie al robusto design della scatola esterna può essere installato a regola d'arte e facilmente su guide DIN standard. Infine, per comandare gli elementi ombreggianti offre molteplici opzioni: direttamente con pulsanti da 230 V comunemente in commercio, via radio tramite i dispositivi Homematic IP Pulsantiera o Telecomando o in qualsiasi momento dall'app per smartphone.



Certificato dalla VDE

homematic 

La casa intelligente che avete sempre sognato.

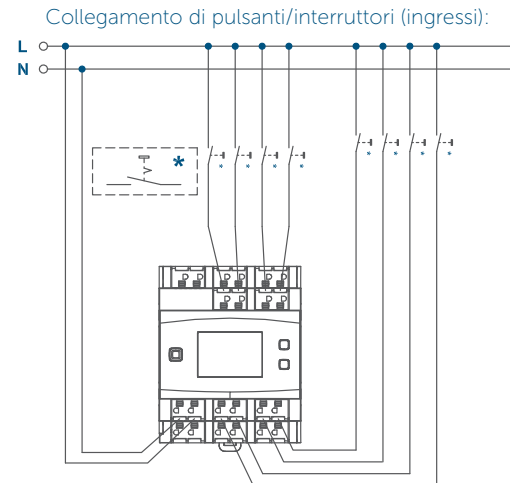
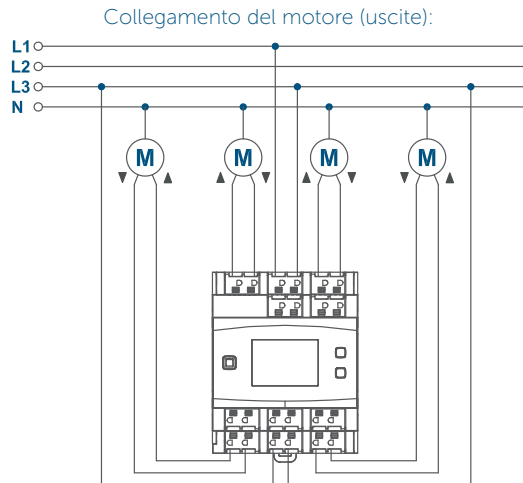

COMANDO INTELLIGENTE DEGLI ELEMENTI OMBREGGIANTI

Consente di alzare o abbassare singolarmente fino a quattro persiane, avvolgibili o tende da sole collegate tramite canali indipendenti, per maggiore comodità e sicurezza nel sistema Smart Home.

COMANDO SMART PER OGNI MOMENTO DELLA GIORNATA

Grazie alla possibilità di impostare profili orari, le persiane si alzano e si abbassano automaticamente per adattarsi alle attività quotidiane di chi vive in casa. I comandi possono essere inviati in vario modo, da smartphone se si sta fuori casa, con procedura manuale utilizzando i tasti già installati o con un comodo sistema di comando vocale.

Per il funzionamento è necessario il collegamento a uno dei seguenti sistemi:

- Homematic IP Access Point con applicazione gratuita per smartphone e servizio Cloud gratis
- sistemi abbinati di fornitori terzi

DATI TECNICI

Tensione di alimentazione	230 V~/50 Hz
Potenza assorbita nel funzionamento a riposo	280 mW tip. (illuminazione display spenta)
Tipo di carico	Carico del motore (M)
Relè	Invertitore, contatto μ
Tensione di commutazione	230 V~
Capacità di corrente (canale)	2,2 A
Tipo di cavo e sezione cavo	cavo rigido e flessibile, 1,5-2,5 mm ²
Installazione	su guida di supporto (guida tipo omega, DIN-Rail) secondo EN 60715
Grado di protezione	IP20
Temperatura ambiente	tra -5 e +40 °C
Dimensioni (L x A x P)	72 x 90 x 69 mm (4 unità modulari)
Peso	256 g
Banda di frequenza radio	868,0-868,6 MHz 869,4-869,65 MHz
Portata radio tipica in campo libero	190 m

COMANDO DELLE PERSIANE IN BASE ALLA POSIZIONE DEL SOLE

Un risveglio rilassato nelle ore mattutine oppure la sicurezza della casa quando cala il sole: le persiane possono essere comandate automaticamente in funzione del sorgere o del tramonto del sole. Questo isolamento termico con sistema intelligente impedisce agli ambienti di surriscaldarsi in estate grazie alla soluzione di ombreggiamento automatico.

SI INSTALLA FACILMENTE

Il collegamento ai cavi rigidi o flessibili risulta particolarmente facile con i morsetti a molla. Ogni canale può essere assegnato a una fase diversa. L'apparecchio consente, quindi, di comandare ogni singolo canale in maniera indipendente. Grazie al display illuminato e ai tasti dell'apparecchio, il funzionamento e il cablaggio dell'attuatore possono essere controllati direttamente sull'apparecchio durante l'installazione, anche senza programmazione.

IL VALORE AGGIUNTO PER UNA CASA SMART

Adatto sia per interventi di ampliamento (ad es. una mansarda) sia per l'installazione su impianti pre-esistenti. Può essere installato facilmente nel quadro di distribuzione. Non richiede interventi sull'impianto a livello di singole stanze. Consente di utilizzare ancora senza problemi gli interruttori e i pulsanti già presenti sul posto. Adatto per tutti i motori tubolari comunemente in uso.

DATI PRODOTTO

Codice articolo	154362A0
Codice EAN	4047976543625
Sigla	HmIP-DRBLI4
Unità di imballaggio	45
Dimensioni imballaggio	122 x 112 x 97 mm
Peso, imballaggio compreso	427,3 g

FORNITURA

Homematic IP Attuatore per persiane da montare su guide DIN – 4 canali
Istruzioni per l'uso

ESTENSIONE SMART
PER REGOLARE
COMODAMENTE
LE LUCI

Attuatore dimmer per montaggio su guide DIN tipo omega – 3 canali

HmIP-DRDI3

Consente di regolare dal quadro di distribuzione fino a tre punti luce: Grazie al robusto design della scatola esterna può essere installato a regola d'arte e facilmente su guide DIN standard. Infine, offre molteplici opzioni di comando: direttamente con pulsanti da 230 V comunemente in commercio, via radio tramite i dispositivi Homematic IP Pulsantiera o Telecomando o in qualsiasi momento dall'app per smartphone.



Certificato dalla VDE

homematic ^{IP}

La casa intelligente che avete sempre sognato.

Collegamento delle luci dimmerabili (uscite):

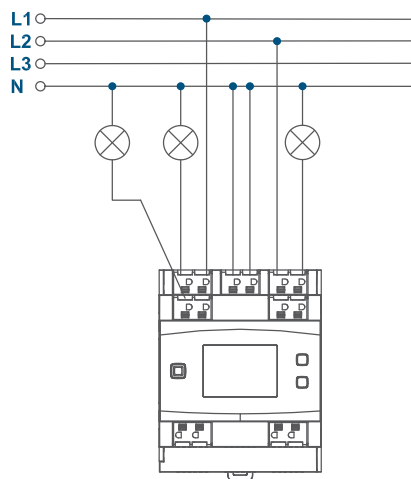

Collegamento di pulsanti/interruttori (ingressi):

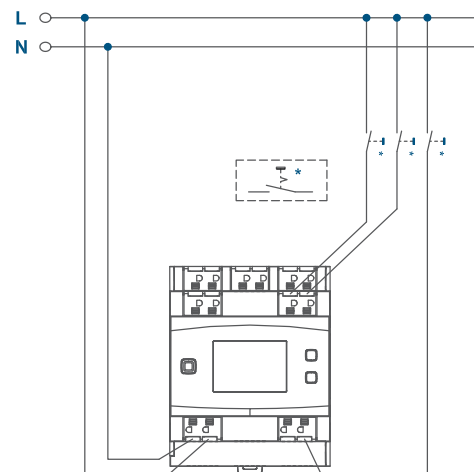

COMANDO E REGOLAZIONE SMART DELLE LUCI

Regolazione praticamente continua e comando delle luci collegate (fino a tre) mediante canali indipendenti, per creare condizioni ottimali di luminosità nel sistema Smart Home.

ADATTO PER DIVERSI TIPI DI LAMPADE

- ✓ LED dimmerabili
- ✓ Lampadine a basso consumo dimmerabili
- ✓ Lampadine a incandescenza
- ✓ Lampade alogene ad alto voltaggio
- ✓ Lampade alogene a basso voltaggio con trasformatore elettronico

Per il funzionamento è necessario il collegamento a uno dei seguenti sistemi:

- Homematic IP Access Point con applicazione gratuita per smartphone e servizio Cloud gratis
- sistemi abbinati di fornitori terzi

DATI TECNICI

Tensione di alimentazione	230 V~/50 Hz
Potenza assorbita nel funzionamento a riposo	0,5 W tip.
Canale 1 -3:	
Carico minimo	3 VA
Max. potenza di interruzione	200 VA
Dimmeraggio	a taglio di fase
Tipo di cavo e sezione cavo	cavo rigido e flessibile, 0,75-2,5 mm ²
Installazione	su guida di supporto (guida tipo omega, DIN-Rail) secondo EN 60715
Grado di protezione	IP20
Temperatura ambiente	tra -5 e +40 °C
Dimensioni (L x A x P)	72 x 90 x 69 mm (4 unità modulari)
Peso	200 g
Banda di frequenza radio	868,0-868,6 MHz 869,4-869,65 MHz
Portata radio tipica in campo libero	190 m

SI INSTALLA FACILMENTE

Il collegamento ai cavi rigidi o flessibili risulta particolarmente facile con i morsetti a molla. Grazie al display illuminato e ai tasti dell'apparecchio, il funzionamento e il cablaggio dell'attuatore possono essere controllati direttamente sull'apparecchio durante l'installazione, anche senza programmazione.

USO VERSATILE

Le luci collegate possono essere comandate in vario modo: tramite un pulsante radio, un radio-telecomando o in qualsiasi momento dall'app gratuita Homematic IP (ad es. mediante profili orari). In alternativa si può utilizzare anche un sistema di comando manuale con normali pulsanti cablati.

IL VALORE AGGIUNTO PER UNA CASA SMART

Adatto sia per interventi di ampliamento (ad es. una mansarda) sia per l'installazione su impianti pre-esistenti. Può essere installato facilmente nel quadro di distribuzione. Non richiede interventi sull'impianto a livello di singole stanze. Consente di utilizzare ancora senza problemi gli interruttori e i pulsanti già presenti sul posto. Una soluzione ideale, per esempio per sostituire gli interruttori a impulsi.

TIPI DI CARICO PER OGNI CANALE DA 1 A 3

Carico lampade a incandescenza	200 W
Lampadine con stabilizzatore integrato (a LED/lampade fluorescenti compatte)	100 W
Lampade alogene ad alto voltaggio	200 W
Trasformatori elettronici per lampade alogene a basso voltaggio	200 W

DATI PRODOTTO

Codice articolo	154434A0
Codice EAN	4047976544349
Sigla	HmlIP-DRDI3
Unità di imballaggio	45
Dimensioni imballaggio	122 x 112 x 97 mm
Peso, imballaggio compreso	371,3 g

FORNITURA

Homematic IP Attuatore dimmer per montaggio su guide DIN tipo omega
Istruzioni per l'uso

CONTROLLO INDIVIDUALE
DELL'EFFETTO LUMINOSO
E DELLA TEMPERATURA
DEL COLORE

Controller per LED – RGBW

HmIP-RGBW

Il Controller per LED Homematic IP può essere utilizzato per diverse soluzioni di domotica. Fino a un massimo di quattro canali consentono di controllare individualmente le strisce LED, garantendo così il giusto effetto luminoso. Con l'app Homematic IP si possono configurare individualmente e attivare comodamente profili personalizzati per orari, colore e luminosità.



homematic ^{IP}

La casa intelligente che avete sempre sognato.

SISTEMA DI CONTROLLO COMODO E VERSATILE

Il controller per LED può essere facilmente utilizzato dall'app Homematic IP. In tal modo è possibile ad es. configurare comodamente orari di accensione delle strisce LED tramite i profili per orari.

È inoltre possibile configurare diversi orari di variazione dell'intensità, per regolare la luminosità delle strisce LED collegate a seconda del momento della giornata.

EFFETTI LUMINOSI E CROMATICI INDIVIDUALI

Oltre agli orari di variazione dell'intensità si possono definire temperatura della luce (Tunable White) ed effetti cromatici (RG, RGBW).

Grazie alla modalità HCL (illuminazione antropocentrica) la luce si adatta al naturale andamento della luce diurna. Durante il giorno la luce passa da rossastra a bluastra e viceversa la sera. La replicazione artificiale dell'andamento della luce diurna supporta il bioritmo dell'uomo, in modo da aumentare la produttività durante il giorno e favorire il rilassamento di sera.

Con la modalità Dim2Warm si replica il comportamento di attenuazione di una classica lampadina a incandescenza. Quanto più scura è la lampada, tanto più calda è la luce. Quanto più chiara è la lampada, tanto più fredda appare la luce.

FUNZIONAMENTO VERSATILE

Il controller per LED può essere controllato facilmente tramite telecomando, comando vocale ma anche dall'app Homematic IP.

Per il funzionamento è necessario il collegamento a uno dei seguenti sistemi:

- Homematic IP Access Point con applicazione gratuita per smartphone e servizio Cloud gratis
- sistemi abbinati di fornitori terzi.

DATI TECNICI

Tensione di alimentazione	12 - 24 VDC
Corrente assorbita	8,5 A (max. 2,1 A per canale)
Frequenza base PWM	1 kHz
Potenza assorbita nel funzionamento a riposo	60 mW a 24 V
Sezione cavo:	
Morsetti d'ingresso	0,5-2,5 mm ²
Morsetti di uscita	0,2-1,5 mm ²
Grado di protezione	IP20
Temperatura ambiente	tra 5 e 40 °C
Dimensioni (L x A x P)	170 x 40 x 26 mm
Peso	79 g
Banda di frequenza radio	868,0-868,60 MHz 869,4-869,65 MHz
Portata radio tipica in campo libero	260 m

SI MONTA FACILMENTE

Grazie alla sua robusta scatola esterna il controller per LED Homematic IP può essere installato a parete o nel controsoffitto. L'alimentatore adatto alle strisce LED utilizzate deve essere acquistato separatamente.

QUATTRO DIVERSE MODALITÀ DI FUNZIONAMENTO

Il controller per LED Homematic IP offre quattro diverse possibilità di collegamento:

Collegamento strisce LED monocromatiche

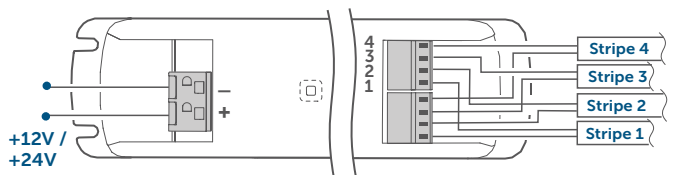

Collegamento Tunable White

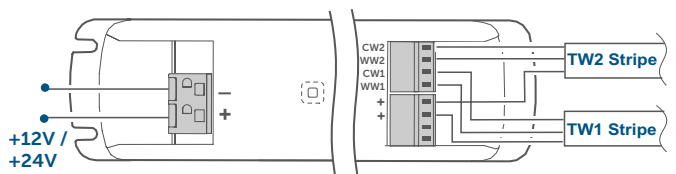

Collegamento striscia RGB

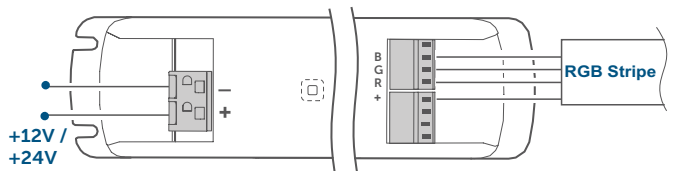

Collegamento striscia RGBW

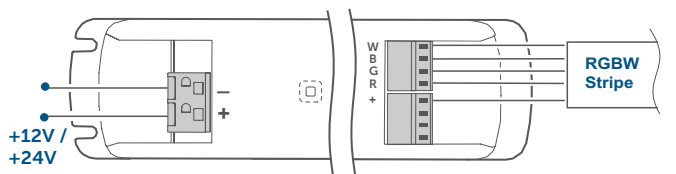

DATI PRODOTTO

Codice articolo	157662A0
Codice EAN	4047976576623
Sigla	HmIP-RGBW
Unità di imballaggio	72
Dimensioni imballaggio	184 x 92 x 48 mm
Peso, imballaggio compreso	190,2 g

FORNITURA

Controller per LED Homematic IP – RGBW
Istruzioni per l'uso

LA COMBINAZIONE
PERFETTA DI
HOMEMATIC IP E
LAMPAD E DALI

Gateway DALI

HmIP-P-DRG-DALI

Un'illuminazione suggestiva in tutta la casa in base alle esigenze. Luminosità regolabile tramite l'app Homematic IP, il telecomando o un interruttore. Il gateway DALI comanda in modo affidabile le lampade DALI nel sistema Smart Home. Consente una facile installazione sulla guida DIN e può essere integrato in sistemi già esistenti.



homematic 

La casa intelligente che avete sempre sognato.

COMANDO E REGOLAZIONE SMART DELLE LUCI

Con un gateway DALI è possibile comandare e regolare perfettamente fino a 32 lampade DALI della casa.

Il gateway DALI può essere facilmente installato con lampade DALI in un impianto già esistente e scomparire nel quadro di distribuzione.

È possibile integrare e continuare ad utilizzare senza alcun problema tasti e interruttori Homematic IP già installati.

IL VALORE AGGIUNTO PER UNA CASA SMART

Dopo l'installazione, le lampade DALI possono essere assegnate ai canali del gateway e comandate in gruppi fino a 16.

SISTEMA DI COMANDO VERSATILE DELLE LAMPADINE DALI

Le lampade DALI possono essere attivate, disattivate e regolate con molti dispositivi Homematic IP, come ad esempio un radio-telecomando Homematic IP.

Tramite l'app gratuita Homematic IP è possibile comandare comodamente le lampade DALI nel sistema Smart Home anche da uno smartphone.

SI INSTALLA FACILMENTE

L'installazione avviene su guide DIN standard nei quadri e sottoquadri di distribuzione della casa.

I morsetti a molla consentono un facile attacco delle lampade DALI a linee sia rigide sia flessibili.

Tramite il display LC illuminato di grandi dimensioni del gateway, le lampade DALI possono essere azionate e testate subito dopo l'attacco al bus senza registrazione.

ADATTO PER DIVERSI TIPI DI LAMPADINE DALI

- ✓ Lampade fluorescenti (DT0)
- ✓ Lampade a scarica (DT2)
- ✓ Lampade alogene a basso voltaggio (DT3)
- ✓ Dimmer per lampadine a incandescenza (DT4)
- ✓ Conversione in DC (0-10V, DT5)
- ✓ Moduli LED (DT6)
- ✓ Funzione di commutazione (DT7)
- ✓ Controllo di colore e temperatura colore (DT8)

(Non compatibile con dispositivi di ingresso DALI)

DATI TECNICI

Tensione di alimentazione	230 V~/50 Hz
Corrente assorbita	45 mA max.
Potenza assorbita nel funzionamento a riposo	1 W tip. (illuminazione display spenta)
Tipo di cavo e sezione cavo	cavo rigido e flessibile, 0,75-2,5 mm ²
Installazione	su guida di supporto (guida tipo omega, DIN-Rail) secondo EN 60715
Grado di protezione	IP20
Temperatura ambiente	tra -5 e +40 °C
Dimensioni (L x A x P)	72 x 90 x 69 mm (4 unità modulari)
Peso	294 g
DALI	
Tensione nominale	16 Vdc (tip.)
Corrente	130 mA (tip.). 250 (max.)
Numero dispositivi DALI	32
Numero gruppi DALI	16

Per il funzionamento è necessario il collegamento a uno dei seguenti sistemi:

- Homematic IP Access Point con applicazione gratuita per smartphone e servizio Cloud gratis
- sistemi abbinati di fornitori terzi

DATI PRODOTTO

Codice articolo	157283A1A
Codice EAN	4047976572847
Sigla	HmIP-P-DRG-DALI
Unità di imballaggio	36
Dimensioni imballaggio	122 x 140 x 97 mm
Peso, imballaggio compreso	450 g

FORNITURA

Gateway DALI Homematic IP
Istruzioni per l'uso

COMODITÀ E
SICUREZZA IN CASA
GRAZIE AL COMANDO
INTELLIGENTE DELLE
PERSIANE

Attuatore per persiane – da incasso

HmIP-FBL

L'attuatore per persiane di Homematic IP trasforma le persiane e le tende da sole elettriche in un sistema intelligente. Questa soluzione invisibile a incasso può essere facilmente installata in impianti già presenti. Subito dopo le persiane possono essere comodamente comandate da smartphone in maniera completamente automatica tramite profili orari oppure come al solito con i normali tasti.



homematic 

La casa intelligente che avete sempre sognato.



COMANDO SMART PER OGNI MOMENTO DELLA GIORNATA

Grazie alla possibilità di impostare profili orari, le persiane, i sistemi frangisole, le avvolgibili o le tende da sole si alzano e si abbassano automaticamente per adattarsi alle attività quotidiane di chi vive in casa o alle condizioni meteo. In più, nelle persiane e nei sistemi frangisole si può regolare con precisione la posizione desiderata per le lamelle.

I comandi possono essere inviati in vario modo, da smartphone, tramite tasti o telecomando o con un comodo sistema di comando vocale (con Amazon Alexa o Google Assistant).

Per il funzionamento è necessario il collegamento a uno dei seguenti sistemi:

- Homematic IP Access Point con applicazione gratuita per smartphone e servizio Cloud gratis
- sistemi abbinati di fornitori terzi

DATI TECNICI

Tensione di alimentazione	230 V/50 Hz
Corrente assorbita	2,2 A max.
Potenza assorbita nel funzionamento a riposo	0,2 W
Max. potenza di interruzione	500 VA
Tipo di carico	Carico del motore
Relè	1 invertitore, 1 contatto di chiusura
Tipo di cavo e sezione cavo	cavo rigido e flessibile, 0,75-1,5 mm ²
Installazione	in prese sotto intonaco (scatole di supporto apparecchio) secondo DIN 49073-1 oppure in scatole di derivazione sopra intonaco secondo DIN 60670-1 (ad es. Abox 025 o Abox 040).
Grado di protezione	IP20
Temperatura ambiente	tra -10 e +55 °C
Dimensioni (L x A x P)	54 x 33 x 41 mm
Peso	40 g
Banda di frequenza radio	868,0-868,6 MHz
Portata radio tipica in campo libero	180 m

COMANDO DELLE AVVOLGIBILI IN BASE ALLA POSIZIONE DEL SOLE

Un risveglio rilassato nelle ore mattutine oppure la sicurezza della casa quando cala il sole: le avvolgibili possono essere comandate automaticamente in funzione del sorgere o del tramonto del sole. Questo isolamento termico con sistema intelligente impedisce agli ambienti di surriscaldarsi in estate grazie alla soluzione di ombreggiamento automatico.

ANCORA PIÙ SICUREZZA

Abbassando automaticamente le avvolgibili quando è buio o si sta fuori casa si possono mettere al sicuro finestre e porte di casa e allo stesso tempo si protegge la privacy o si dà l'impressione che qualcuno sia presente in casa.

SUBITO PRONTO PER L'USO

Si mette in funzione facilmente grazie alla corsa di calibrazione guidata dall'app. Adatto per tutti i motori tubolari comunemente in uso.

INSTALLAZIONE NASCOSTA

Struttura compatta per facilitare il montaggio nelle prese sotto intonaco standard. Per il comando da vicino si possono collegare con morsetti a incastro e senza viti i tasti normalmente disponibili in commercio. In alternativa si può installare anche in scatole di derivazione sopra intonaco (ad es. Abox 25 della ELS Spelsberg) in aree esterne riparate, ad es. in garage o sotto una sporgenza del tetto.

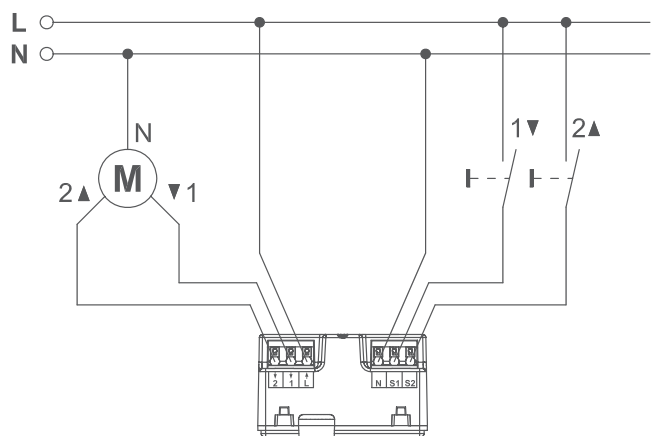

Per l'installazione è necessario un conduttore neutro.

DATI PRODOTTO

Codice articolo	151398A0
Codice EAN	4047976513987
Sigla	HmIP-FBL
Unità di imballaggio	90
Dimensioni imballaggio	122 x 112 x 48 mm
Peso, imballaggio compreso	121,2 g

FORNITURA

Homematic IP Attuatore per persiane – da incasso
Istruzioni per l'uso

COMODITÀ E
SICUREZZA IN CASA
GRAZIE AL COMANDO
INTELLIGENTE DELLE
AVVOLGIBILI

Attuatore per avvolgibili – da incasso

HmIP-FROLL

L'attuatore per avvolgibili di Homematic IP trasforma le avvolgibili e le tende da sole elettriche in un sistema intelligente. Questa soluzione invisibile a incasso può essere facilmente installata in impianti già presenti. Subito dopo le avvolgibili possono essere comodamente comandate da smartphone in maniera completamente automatica tramite profili orari oppure come al solito con i normali tasti.



homematic 

La casa intelligente che avete sempre sognato.

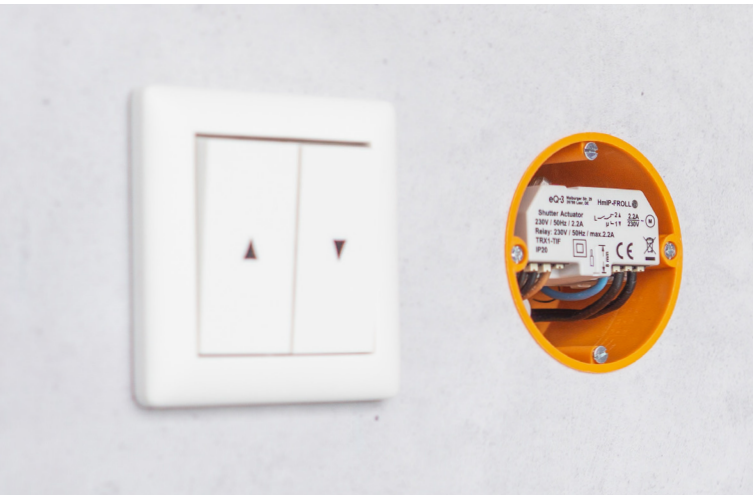

COMANDO SMART PER OGNI MOMENTO DELLA GIORNATA

Grazie alla possibilità di impostare profili orari, le avvolgibili o le tende da sole si alzano e si abbassano automaticamente per adattarsi alle attività quotidiane di chi vive in casa o alle condizioni meteo.

I comandi possono essere inviati in vario modo, da smartphone, tramite tasti o telecomando o con un comodo sistema di comando vocale (con Amazon Alexa o Google Assistant).

Per il funzionamento è necessario il collegamento a uno dei seguenti sistemi:

- Homematic IP Access Point con applicazione gratuita per smartphone e servizio Cloud gratis
- sistemi abbinati di fornitori terzi

DATI TECNICI

Tensione di alimentazione	230 V/50 Hz
Corrente assorbita	2,2 A max.
Potenza assorbita nel funzionamento a riposo	0,2 W
Max. potenza di interruzione	500 VA
Tipo di carico	Carico del motore
Relè	1 invertitore, 1 contatto di chiusura cavo rigido e flessibile, 0,75-1,5 mm ²
Tipo di cavo e sezione cavo	in prese sotto intonaco (scatole di supporto apparecchio) secondo DIN 49073-1 oppure in scatole di derivazione sopra intonaco secondo DIN 60670-1 (ad es. Abox 025 o Abox 040).
Installazione	
Grado di protezione	IP20
Temperatura ambiente	tra -10 e +55 °C
Dimensioni (L x A x P)	54 x 33 x 41 mm
Peso	40 g
Banda di frequenza radio	868,0-868,6 MHz 869,4-869,65 MHz
Portata radio tipica in campo libero	180 m

COMANDO DELLE AVVOLGIBILI IN BASE ALLA POSIZIONE DEL SOLE

Un risveglio rilassato nelle ore mattutine oppure la sicurezza della casa quando cala il sole: le avvolgibili possono essere comandate automaticamente in funzione del sorgere o del tramonto del sole. Questo isolamento termico con sistema intelligente impedisce agli ambienti di surriscaldarsi in estate grazie alla soluzione di ombreggiamento automatico.

ANCORA PIÙ SICUREZZA

Abbassando automaticamente le avvolgibili quando è buio o si sta fuori casa si possono mettere al sicuro finestre e porte di casa e allo stesso tempo si protegge la privacy o si dà l'impressione che qualcuno sia presente in casa.

SUBITO PRONTO PER L'USO

Si mette in funzione facilmente grazie alla corsa di calibrazione guidata dall'app. Adatto per tutti i motori tubolari comunemente in uso.

INSTALLAZIONE NASCOSTA

Struttura compatta per facilitare il montaggio nelle prese sotto intonaco standard. Per il comando da vicino si possono collegare con morsetti a incastro e senza viti i tasti normalmente disponibili in commercio. In alternativa si può installare anche in scatole di derivazione sopra intonaco (ad es. Abox 25 della ELS Spelsberg) in aree esterne riparate, ad es. in garage o sotto una sporgenza del tetto.

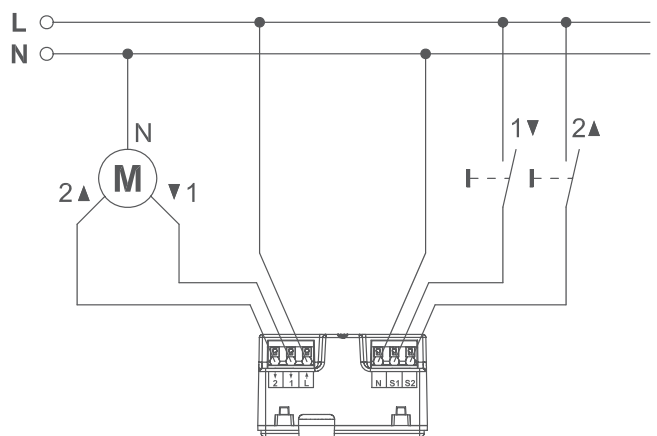

Per l'installazione è necessario un conduttore neutro.

DATI PRODOTTO

Codice articolo	151347A0
Codice EAN	4047976513475
Sigla	HmIP-FROLL
Unità di imballaggio	90
Dimensioni imballaggio	122 x 112 x 48 mm
Peso, imballaggio compreso	121,2 g

FORNITURA

Homematic IP Attuatore per avvolgibili – da incasso
Istruzioni per l'uso

AERAZIONE E LUCI
REGOLATE PER
TUTTE LE ESIGENZE

Attuatore universale – 0-10 V

HmIP-WUA

Il dispositivo alimentato a corrente Homematic IP Attuatore universale può essere utilizzato per diverse soluzioni di domotica. Le interfacce da 0-10 V e 1-10 V consentono di comandare singolarmente i sistemi di ventilazione controllata degli ambienti (VMC) o i dimmer regolabili con sistema analogico per creare la giusta atmosfera di luce. Con l'app Homematic IP si possono creare e attivare comodamente profili personalizzati per orari e luminosità.



homematic ^{IP}

La casa intelligente che avete sempre sognato.

DUE USCITE DI COMMUTAZIONE PARALLELE

Questo Attuatore universale è alimentato a corrente e presenta un'uscita di commutazione con interfaccia da 0-10 V che consente di comandare comodamente, ad es., gli stabilizzatori elettronici o anche i sistemi di ventilazione controllata degli ambienti (VMC). Inoltre, all'interfaccia da 1-10 V collegata in parallelo si può anche collegare un'utenza (ad es. un dimmer).

Collegamento di un apparecchio da 0-10 V, ad es. un sistema VMC

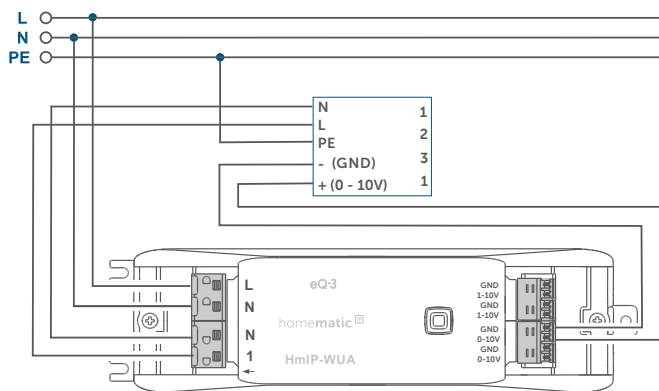

Collegamento di un dimmer da 1-10 V

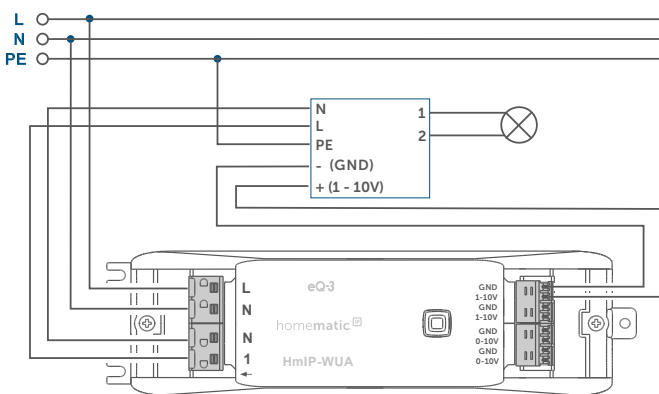

DATI TECNICI

Tensione di alimentazione	230 V~/50 Hz
Corrente assorbita	8 A max./16 mA tip.
Tensione di commutazione	230 V~
Potenza assorbita nel funzionamento a riposo	200 mW
Sezione cavo:	
Morsetti da 230 V	1,5-2,5 mm ²
Morsetti da 0-10 V	0,25-1,5 mm ²
Grado di protezione	IP20
Temperatura ambiente	tra 5 e 35 °C
Dimensioni (L x A x P)	51 x 31 x 187 mm
Peso	145 g
Banda di frequenza radio	868,0-868,60 MHz 869,4-869,65 MHz
Portata radio tipica in campo libero	240 m
Relè	contatto di chiusura, a 1 polo, micro-contatto

SISTEMA DI CONTROLLO COMODO E VERSATILE

Questo Attuatore universale può essere facilmente controllato dall'app Homematic IP per configurare comodamente, ad es., i comandi del sistema VMC mediante profili orari.

Tramite una pulsantiera radio Homematic IP programmata in aggiunta si può anche ottenere la ventilazione forzata semplicemente premendo un tasto. Mentre durante la giornata il sistema di aerazione funziona su un livello normale, per la notte si può configurare una riduzione per evitare eventuali rumori dovuti alla ventilazione.

Anche le luci possono essere regolate tramite profili orari per averle accese o spente con il livello di luminosità preferito.

RELÈ SUPPLEMENTARE

Una volta eseguito il collegamento è possibile attivare o disattivare direttamente una normale utenza anche tramite il relè oltre che con l'alimentazione di tensione. Diversamente dagli attuatori tradizionali, quindi, l'apparecchio collegato può essere perfettamente comandato anche senza corrente.

SI MONTA FACILMENTE

Grazie alla sua robusta scatola esterna l'attuatore universale Homematic IP può essere installato a parete o nel controsoffitto. In tal caso può essere montato con le linguette di fissaggio laterali utilizzando viti e tasselli comunemente in commercio.

Per il funzionamento è necessario il collegamento a uno dei seguenti sistemi:

- Homematic IP Access Point con applicazione gratuita per smartphone e servizio Cloud gratis
- sistemi abbinati di fornitori terzi.

DATI PRODOTTO

Codice articolo	154761A0
Codice EAN	4047976547616
Sigla	HmIP-WUA
Unità di imballaggio	48
Dimensioni imballaggio	281 x 91 x 48 mm
Peso, imballaggio compreso	281,2 g

FORNITURA

Homematic IP Attuatore universale 0-10 V
Istruzioni per l'uso

Scheda di commutazione

HmIP-PCBS

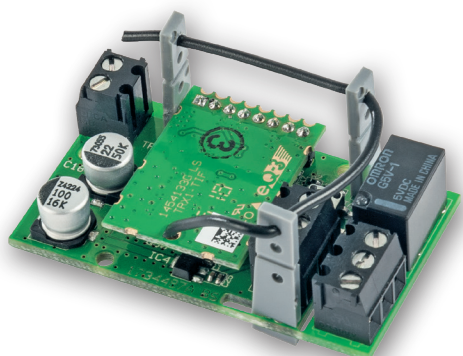

Consente di collegare, ad es., l'ingresso di un interruttore o di un tasto oppure un segnalatore da 12 V o di comandare LED via radio nel campo della bassa tensione. Grazie alla sua struttura compatta questa scheda versatile può essere installata negli apparecchi già presenti sul posto e in progetti privati.

USO VERSATILE NEL SISTEMA SMART HOME

Questa scheda di commutazione può essere utilizzata in tutti gli ambiti del sistema Smart Home. È adatta per comandare i normali elettrodomestici, gli impianti delle luci o gli azionamenti motorizzati del portone del garage. Gli apparecchi collegati possono essere comodamente accesi/spenti ad es. tramite l'app Homematic IP oppure con il radio-telecomando.

- ✓ Il relè miniatura fornisce una potenza di interruzione fino a 30 V/1 A
- ✓ Se non è necessario, il relè miniatura può essere scollegato e si può utilizzare soltanto l'uscita di commutazione a collettore aperto (open collector) da 30 V/0,5 A.
- ✓ Se si desidera, può essere utilizzata per estendere la portata del segnale radio
- ✓ Comodo comando vocale personalizzato (ad es. tramite Amazon Alexa o Google Assistant)

DATI TECNICI

Tensione di alimentazione	da 5 a 25 Vdc
Corrente assorbita senza relè	50 mA max.
Corrente assorbita con relè	70 mA max.
Relè	invertitore, a 1 polo, contatto μ
Tipo di carico	carico ohmico
Massima tensione di commutazione	30 V
Massima corrente di commutazione	1 A (relè miniatura) oppure 0,5 A (uscita di commutazione open collector)
Tipo di cavo e sezione cavo	cavo rigido e flessibile, da 0,75 a 1,0 mm ²
Temperatura ambiente (funzionamento)	tra -10 e +35 °C
Dimensioni (L x A x P)	28 x 48 x 21 mm (con relè)
Peso	13 g
Banda di frequenza radio	868,0-868,6 MHz 869,4-869,65 MHz
Portata radio tipica in campo libero	350 m

Per il funzionamento è necessario il collegamento a uno dei seguenti sistemi:

- Homematic IP Access Point con applicazione gratuita per smartphone e servizio Cloud gratis
- sistemi abbinati di fornitori terzi

DATI PRODOTTO

Codice articolo	150776A0
Codice EAN	4047976507764
Sigla	HmIP-PCBS
Unità di imballaggio	144
Dimensioni imballaggio	122 x 93 x 36 mm
Peso, imballaggio compreso	74,2 g

FORNITURA

Homematic IP Scheda di commutazione
Istruzioni per l'uso

SEMPRE A PORTATA
DI MANO E PRONTO
PER TUTTI GLI USI

Telecomando da portachiavi – 4 tasti

HmIP-KRC4

Questo radio-telecomando di Homematic IP ha una linea molto compatta ed è la soluzione ideale per tantissime funzioni, in casa o nelle aree esterne. Sempre a portata di mano, può essere utilizzato come telecomando universale per comandare i dispositivi e le funzioni dei sistemi nell'ambito della soluzione Homematic IP Smart Home.



homematic ^{IP}

La casa intelligente che avete sempre sognato.



Per il funzionamento è necessario il collegamento a uno dei seguenti sistemi:

- Homematic IP Access Point con applicazione gratuita per smartphone e servizio Cloud gratis
- sistemi abbinati di fornitori terzi

DATI TECNICI

Tensione di alimentazione	1 batteria LR03/micro/AAA da 1,5 V
Durata batterie	2 anni (tip.)
Grado di protezione	IP20
Temperatura ambiente	tra -10 e +55 °C
Dimensioni (L x A x P)	38 x 75 x 14 mm
Peso	38 g (comprese batterie)
Banda di frequenza radio	868,0-868,6 MHz / 869,4-869,65 MHz
Portata radio tipica in campo libero	200 m

VERSATILE E ROBUSTO

I quattro tasti del dispositivo Homematic IP Telecomando da portachiavi possono essere perfettamente adattati alle proprie esigenze tramite l'applicazione per smartphone Homematic IP. In base all'assegnazione dei tasti si possono comandare numerosi dispositivi Homematic IP e le loro diverse funzioni. I quattro tasti possono essere configurati singolarmente e in maniera indipendente. Una batteria AAA standard alimenta il telecomando per una durata (tip.) anche di due anni.

COMODO TELECOMANDO PER QUANDO SI STA IN CASA O SI ESCE

Grazie alla struttura compatta questo piccolo telecomando può stare nelle tasche di tutti i pantaloni – oppure agganciato al portachiavi. È un dispositivo versatile, da utilizzare negli ambienti interni, nelle aree esterne oppure in auto quando si ritorna a casa.

MOLTO POTENTE

Questo telecomando funziona in maniera affidabile con temperature ambiente comprese tra -10 °C e +55 °C e quindi è perfetto in qualsiasi situazione della giornata. La sua portata radio è molto elevata e copre una distanza fino a 200 metri per consentire ad es. di comandare le luci esterne o il portone del garage direttamente dall'auto.

GUSCIO DAL DESIGN RESISTENTE

Il guscio in materiale sintetico privo di alogeni e rinforzato in fibra di vetro rende il telecomando molto resistente e robusto. Per questo il telecomando può essere agganciato al portachiavi senza alcun problema. Il LED multicolore integrato segnala immediatamente ogni volta che si preme un tasto.

DATI PRODOTTO

Codice articolo	140740A0
Codice EAN	4047976407408
Sigla	HmIP-KRC4
Unità di imballaggio	144
Dimensioni imballaggio	122 x 93 x 36 mm
Peso, imballaggio compreso	100,5 g

FORNITURA

Homematic IP Telecomando da portachiavi – 4 tasti
 Anello portachiavi
 Batteria LR03/micro/AAA da 1,5 V
 Istruzioni per l'uso

COMANDI INTUITIVI
PER TANTISSIME
FUNZIONI NEL SISTEMA
SMART HOME

Telecomando – 8 tasti

HmIP-RC8

Questo telecomando universale con quattro coppie di tasti è subito pronto a portata di mano ed è perfetto per comandare comodamente i dispositivi e le funzioni dei sistemi all'interno della soluzione Homematic IP Smart Home. Grazie all'assegnazione personalizzata dei tasti questo telecomando offre infinite possibilità di impiego.



homematic ^{IP}

La casa intelligente che avete sempre sognato.



COMANDARE IL SISTEMA SMART HOME PREMENDO UN TASTO

A volte capita di non avere lo smartphone a disposizione per comandare gli apparecchi o le funzioni Homematic IP. In tal caso questo radio-telecomando universale si rivela molto utile: è sufficiente premere un tasto per comandare apparecchi/funzioni che si utilizzano molto spesso nel sistema Smart Home.

CONFIGURAZIONE PERSONALIZZATA

Gli otto tasti del telecomando possono essere configurati singolarmente o in coppia e quindi si adattano perfettamente alle esigenze personali. Le funzioni "Gruppi" e "Automazione" dell'app Homematic IP offrono tantissime opzioni di configurazione – dalla regolazione della luminosità di singoli punti luce all'attivazione della modalità Eco fino ai comandi di scenari più complessi all'interno del sistema Smart Home.

USO AFFIDABILE CON MOLTEPLICI OPZIONI

Grazie al funzionamento a batterie e all'ampia portata del segnale il telecomando può essere utilizzato in ogni punto della casa. Lo spazio per un'etichetta sostituibile nella parte inferiore del telecomando fornisce una vista d'insieme utile per ricordare quali funzioni o apparecchi sono stati assegnati ai tasti.

Per il funzionamento è necessario il collegamento a uno dei seguenti sistemi:

- Homematic IP Access Point con applicazione gratuita per smartphone e servizio Cloud gratis
- sistemi abbinati di fornitori terzi

DATI TECNICI

Tensione di alimentazione	2 batterie LR03/micro/AAA da 1,5 V
Durata batterie	2 anni (tip.)
Grado di protezione	IP20
Temperatura ambiente	tra 5 e 35 °C
Dimensioni (L x A x P)	46 x 131 x 19 mm
Peso	78 g
Banda di frequenza radio	868,0-868,6 MHz / 869,4-869,65 MHz
Portata radio tipica in campo libero	300 m

DATI PRODOTTO

Codice articolo	142307A0
Codice EAN	4047976423071
Sigla	HmIP-RC8
Unità di imballaggio	72
Dimensioni imballaggio	184 x 93 x 48 mm
Peso, imballaggio compreso	174,0 g

FORNITURA

Homematic IP Telecomando – 8 tasti
 2 batterie LR03/micro/AAA da 1,5 V
 Etichetta modello
 Istruzioni per l'uso

Supporto da tavolo

HmIP-DS55



homematic IP
Smart living, semplicemente confortevole



Il supporto da tavolo Homematic IP funge da telaio di sostegno per il funzionamento di dispositivi a batteria nel formato da 55 del sistema Homematic IP Smart-Home. Consente di posizionare e azionare comodamente i dispositivi presenti nel campo di funzionamento. Nel contempo viene raddoppiata la durata della batteria del dispositivo utilizzato.

MASSIMA FLESSIBILITÀ

Il supporto da tavolo può essere utilizzato in quasi tutte le zone di una smart home, in quanto è compatibile con tutti i dispositivi Homematic IP a batteria nel formato 55. Grazie al funzionamento a batteria dei dispositivi utilizzati e della base antiscivolo, è possibile scegliere dove posizionarlo con estrema flessibilità.

DURATA PROLUNGATA DELLA BATTERIA

Grazie alla capacità delle batterie mignon di lunga durata, raddoppia anche la durata del dispositivo utilizzato. Il peso superiore delle batterie mignon garantisce inoltre maggiore stabilità.

FACILE DA MONTARE

Il montaggio senza attrezzi dei dispositivi utilizzabili nel supporto da tavolo è estremamente semplice: Rimuovere le batterie dal dispositivo Homematic IP, in modo da poterlo inserire direttamente nel supporto da tavolo. Non appena le batterie vengono inserite nella base del supporto da tavolo, il dispositivo viene alimentato elettricamente.

IMPIEGO CON NUMEROSI DISPOSITIVI

Grazie al formato uniforme da 55, è possibile inserire dispositivi Homematic IP a batteria come ad es. termostati a parete o sensori nel supporto da tavolo.

DATI TECNICI

Tensione di alimentazione	2 batterie LR6/mignon/AA da 1,5 V
Grado di protezione	IP20
Temperatura ambiente	tra 0 e 50 °C
Dimensioni (L x A x P)	90 x 79 x 67 mm
Peso	145 g (comprese batterie)

DATI PRODOTTO

Codice articolo	141743A0
Codice EAN	4047976417438
Sigla	HmIP-DS55
Unità di imballaggio	45
Dimensioni imballaggio	122 x 112 x 97 mm
Peso, imballaggio compreso	256,0 g

FORNITURA

Homematic IP Supporto da tavolo
2 batterie LR6/mignon/AA da 1,5 V
Istruzioni per l'uso

MOLTEPLICI FUN-
ZIONI IN UN UNICO
APPARECCHIO

Pulsantiera a parete – 2 tasti

HmIP-WRC2 | HmIP-WRC2-A

Questa pulsantiera a parete con molteplici possibilità d'uso offre la soluzione giusta per qualsiasi applicazione nel sistema Smart Home: consente di attivare una o più funzioni contemporaneamente premendo un unico tasto. Grazie al funzionamento a batteria questa pulsantiera intelligente può essere installata facilmente nel punto prescelto o integrata nelle serie di interruttori già installate.



Disponibile in bianco e antracite

homematic ^{IP}

La casa intelligente che avete sempre sognato.

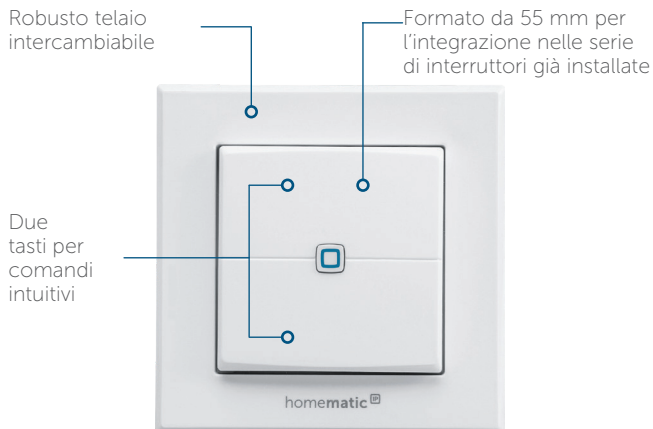

MOLTO VERSATILE GRAZIE AL DESIGN MODULARE

Grazie al design versatile che consente diversi abbinamenti la pulsantiera può essere utilizzata per soluzioni personalizzate:

- ✓ montaggio con sistema adesivo o viti nel telaio fornito utilizzando il materiale di montaggio incluso
- ✓ integrazione nelle serie di interruttori già presenti sul posto (con telai da 55 mm) dei marchi più comuni

Esempi:



- ✓ montaggio in una presa sotto intonaco libera utilizzando la piastra di montaggio ottimizzata per tale scopo
- ✓ integrazione nel dispositivo Homematic IP Supporto da tavolo (HmIP-DS55)
- ✓ In alternativa al funzionamento a batterie, per la pulsantiera a parete si può prevedere anche l'alimentazione a 230 V tramite il dispositivo Homematic IP Alimentatore per interruttori di altri marchi (HmIP-BPS-2).

DATI TECNICI

Tensione di alimentazione	2 batterie LR03/micro/AAA da 1,5 V
Durata batterie	4 anni (tip.)
Grado di protezione	IP20
Temperatura ambiente	tra 5 e 35 °C
Dimensioni (L x A x P)	
Senza telaio:	55 x 55 x 17 mm
Con telaio:	86 x 86 x 19 mm
Peso	82 g (comprese batterie)
Banda di frequenza radio	868,0-868,6 MHz 869,4-869,65 MHz
Portata radio tipica in campo libero	200 m

LA FUNZIONE GIUSTA PER OGNI APPLICAZIONE

Due tasti da utilizzare in maniera intuitiva consentono di comandare comodamente gli apparecchi o le funzioni del sistema nella soluzione Smart Home: ad esempio per accendere/spegnere i punti luce, attivare/disattivare la modalità Eco o alzare/abbassare le avvolgibili.

IDEALE PER LA ZONA DELL'INGRESSO

Basta premere un tasto per tante funzioni: per esempio, quando si esce di casa si possono spegnere tutte le luci o portare tutti i radiatori in modalità Eco. Attivando o disattivando la modalità Protezione, poi, la pulsantiera consente di sentirsi sicuri con il sistema Smart Home.

MONTAGGIO RAPIDISSIMO

Il montaggio si esegue facilmente, senza cablaggio grazie al funzionamento a batterie e alla comunicazione radio. La tastiera può essere installata in tutti i punti richiesti. Può essere montata, ad es., a parete, sopra al vetro o su elementi di arredo con un'operazione semplicissima, senza posare cavi elettrici. Per il montaggio servono soltanto le strisce adesive o le viti fornite. Una volta rimosse, le strisce adesive non lasciano residui e quindi la tastiera è adatta anche per le abitazioni in affitto.

Per il funzionamento è necessario il collegamento a uno dei seguenti sistemi:

- Homematic IP Access Point con applicazione gratuita per smartphone e servizio Cloud gratis
- sistemi abbinati di fornitori terzi.

DATI PRODOTTO

Variante	Bianco	Antracite
Codice articolo	140665A0	159881A0
Codice EAN	4047976406654	4047976598816
Sigla	HmIP-WRC2	HmIP-WRC2-A
Unità di imballaggio	90	90
Dimensioni imballaggio	122 x 112 x 48 mm	122 x 112 x 48 mm
Peso, imballaggio compreso	195,0 g	195,0 g

FORNITURA

Homematic IP Pulsantiera a parete – 2 tasti
 Telaio intercambiabile e piastra di montaggio
 Materiale di montaggio
 2 batterie LR03/micro/AAA da 1,5 V
 Istruzioni per l'uso

COMANDI VERSA-
TILI IN UNO
SPAZIO
PICCOLISSIMO

Pulsantiera a parete – 6 tasti

HmIP-WRC6 | HmIP-WRC6-A

Questa pulsantiera a parete con molteplici possibilità d'uso offre la soluzione giusta per un gran numero di applicazioni nel sistema Smart Home: con tre coppie di tasti consente di attivare più funzioni – in maniera completamente personalizzata secondo le esigenze degli utenti. Grazie al funzionamento a batteria questa pulsantiera può essere installata facilmente nel punto prescelto o integrata nelle serie di interruttori già installate.



Disponibile in bianco e antracite

homematic ^{IP}

La casa intelligente che avete sempre sognato.

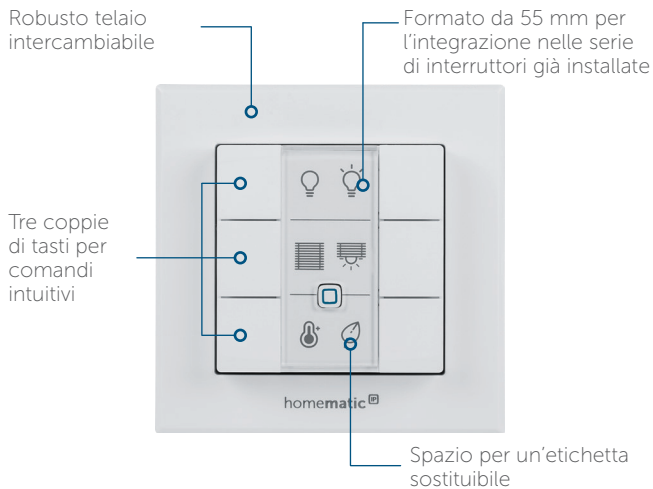

LA FUNZIONE GIUSTA PER OGNI APPLICAZIONE

I sei tasti da utilizzare in maniera intuitiva consentono di comandare comodamente più apparecchi o funzioni del sistema nella soluzione Smart Home semplicemente premendo un tasto:

ad esempio per accendere/spegnere i punti luce, attivare/disattivare la modalità Eco o alzare/abbassare le avvolgibili.

PERSONALIZZABILE

Grazie allo spazio per un'etichetta sostituibile per i singoli tasti, la pulsantiera può essere adattata con assoluta facilità alle esigenze e all'uso personali. Si possono utilizzare etichette già predisposte con testi e icone oppure modelli a propria scelta (diversi modelli di etichette sono disponibili su www.homematic-ip.com).

MOLTO VERSATILE GRAZIE AL DESIGN MODULARE

Grazie al design versatile che consente diversi abbinamenti la pulsantiera può essere utilizzata per soluzioni personalizzate:

- ✓ montaggio con sistema adesivo o viti nel telaio fornito utilizzando il materiale di montaggio incluso
- ✓ integrazione nelle serie di interruttori già presenti sul posto (con telai da 55 mm) dei marchi più comuni
- ✓ montaggio in una presa sotto intonaco libera utilizzando la piastra di montaggio ottimizzata per tale scopo
- ✓ integrazione nel dispositivo Homematic IP Supporto da tavolo (HmIP-DS55) per prolungare la durata delle batterie
- ✓ In alternativa al funzionamento a batterie, per la pulsantiera a parete si può prevedere anche l'alimentazione a 230 V tramite il dispositivo Homematic IP Alimentatore per interruttori di altri marchi (HmIP-BPS-2).

MONTAGGIO RAPIDISSIMO

Il montaggio si esegue facilmente, senza cablaggio grazie al funzionamento a batterie e alla comunicazione radio. La tastiera può essere installata in tutti i punti richiesti. Può essere montata, ad es., a parete, sopra al vetro o su elementi di arredo con un'operazione semplicissima, senza posare cavi elettrici. Per il montaggio servono soltanto le strisce adesive o le viti fornite. Una volta rimosse, le strisce adesive non lasciano residui e quindi la tastiera è adatta anche per le abitazioni in affitto.

Per il funzionamento è necessario il collegamento a uno dei seguenti sistemi:

- Homematic IP Access Point con applicazione gratuita per smartphone e servizio Cloud gratis
- sistemi abbinati di fornitori terzi.

DATI TECNICI

Tensione di alimentazione	2 batterie LR03/micro/AAA da 1,5 V
Durata batterie	4 anni (tip.)
Grado di protezione	IP20
Temperatura ambiente	tra 5 e 35 °C
Dimensioni (L x A x P)	
senza telaio	55 x 55 x 20 mm
con telaio	86 x 86 x 22 mm
Peso	95 g (comprese batterie)
Banda di frequenza radio	868,0-868,6 MHz 869,4-869,65 MHz
Portata radio tipica in campo libero	200 m

DATI PRODOTTO

Variante	Bianco	Antracite
Codice articolo	142308A0	159828A0
Codice EAN	4047976423088	4047976598281
Sigla	HmIP-WRC6	HmIP-WRC6-A
Unità di imballaggio	90	90
Dimensioni imballaggio	122 x 112 x 48 mm	122 x 112 x 48 mm
Peso, imballaggio compreso	182,0 g	182,0 g

FORNITURA

Homematic IP Pulsantiera a parete – 6 tasti
 Etichette modello
 Telaio intercambiabile e piastra di montaggio
 Materiale di montaggio
 2 batterie LR03/micro/AAA da 1,5 V
 Istruzioni per l'uso

Interfaccia di contatto da incasso – 1 canali

HmIP-FCI1

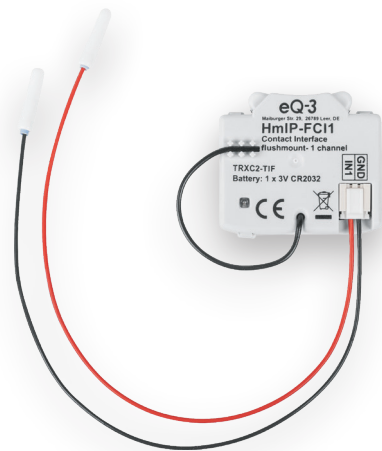

L'interfaccia di contatto Homematic IP può essere facilmente integrata nel sistema Homematic IP per comandare comodamente via radio gli altri dispositivi del marchio tramite i normali pulsanti o interruttori. Grazie alla sua struttura molto piatta e al funzionamento a batteria l'interfaccia di contatto può essere facilmente installata in una presa sotto intonaco.

SI INSTALLA FACILMENTE IN IMPIANTI PRE-ESISTENTI

L'interfaccia di contatto consente di modernizzare ad es. i normali pulsanti privi di potenziale o gli interruttori convenzionali per comandi via radio intelligenti e personalizzati.

INTEGRAZIONE SMART E USO UNIVERSALE

L'interfaccia di contatto consente di integrare con estrema facilità nel sistema Homematic IP qualsiasi interruttore, pulsante o contatto privo di potenziale, per ottenere, ad es., le seguenti funzioni:

- ✓ Interruttori: per accendere/spegnere le luci
- ✓ Pulsanti: per regolare le luci o alzare/abbassare le avvolgibili
- ✓ Contatti per il monitoraggio di finestre e porte: per abbassare la temperatura quando si arieggia, attivare l'allarme, chiudere a chiave/sbloccare l'attuatore per serratura

DATI TECNICI

Tensione di alimentazione	1 batteria CR2032 da 3 V
Durata batterie	2 anni (tip.)
Grado di protezione	IP20
Temperatura ambiente	tra 5 e 35 °C
Dimensioni (L x A x P)	41 x 12 x 35 mm
Peso	14,5 g (comprese batterie)
Banda di frequenza radio	868,0-868,6 MHz 869,4-869,65 MHz
Portata radio tipica in campo libero	280 m

SI INSTALLA FACILMENTE

Grazie alla batteria al litio di lunga durata non è necessario il collegamento alla rete elettrica. Per la sua struttura molto piatta l'interfaccia di contatto può essere installata direttamente dietro all'insero per interruttore già montato nelle prese sotto intonaco standard.

Per il funzionamento è necessario il collegamento a uno dei seguenti sistemi:

- Homematic IP Access Point con applicazione gratuita per smartphone e servizio Cloud gratis
- sistemi abbinati di fornitori terzi

DATI PRODOTTO

Codice articolo	153489A0
Codice EAN	4047976534890
Sigla	HmIP-FCI1
Unità di imballaggio	144
Dimensioni imballaggio	122 x 93 x 36 mm
Peso, imballaggio compreso	77,0 g

FORNITURA

Homematic IP Interfaccia di contatto da incasso – 1 canale
Cavo di collegamento
2 batterie CR2032 da 3 V
Istruzioni per l'uso

Interfaccia di contatto da incasso – 6 canali

HmIP-FCI6



homematic IP
La casa intelligente che avete sempre sognato.



L'interfaccia di contatto Homematic IP può essere facilmente integrata nel sistema Homematic IP per comandare comodamente via radio gli altri dispositivi del marchio tramite i normali pulsanti o interruttori. Grazie alla sua struttura molto piatta e al funzionamento a batteria l'interfaccia di contatto può essere facilmente installata in una presa sotto intonaco.

SI INSTALLA FACILMENTE IN IMPIANTI PRE-ESISTENTI

L'interfaccia di contatto consente di modernizzare ad es. i normali pulsanti privi di potenziale o gli interruttori convenzionali a sei tasti per comandi via radio intelligenti e personalizzati.

INTEGRAZIONE SMART E USO UNIVERSALE

L'interfaccia di contatto consente di integrare con estrema facilità nel sistema Homematic IP qualsiasi interruttore, pulsante o contatto privo di potenziale, per ottenere, ad es., le seguenti funzioni:

- ✓ Interruttori: per accendere/spengere le luci
- ✓ Pulsanti: per regolare le luci o alzare/abbassare le avvolgibili
- ✓ Contatti per il monitoraggio di finestre e porte: per abbassare la temperatura quando si arieggia, attivare l'allarme, chiudere a chiave/sbloccare l'attuatore per serratura

DATI TECNICI

Tensione di alimentazione	2 batterie LR03/micro/AAA da 1,5 V
Durata batterie	3 anni (tip.)
Grado di protezione	IP20
Temperatura ambiente	tra 5 e 35 °C
Dimensioni (L x A x P)	48,5 x 53 x 15 mm
Peso	50 g (comprese batterie)
Banda di frequenza radio	868,0-868,6 MHz 869,4-869,65 MHz
Portata radio tipica in campo libero	230 m
Lunghezza collegamento	3 m (per ogni ingresso)

SI INSTALLA FACILMENTE

Grazie al funzionamento a batteria non è necessario il collegamento alla rete elettrica. Per la sua struttura molto piatta l'interfaccia di contatto può essere installata nelle prese sotto intonaco standard – nelle prese più profonde anche dietro all'inserto per interruttore già montato.

Per il funzionamento è necessario il collegamento a uno dei seguenti sistemi:

- Homematic IP Access Point con applicazione gratuita per smartphone e servizio Cloud gratis
- sistemi abbinati di fornitori terzi

DATI PRODOTTO

Codice articolo	153501A0
Codice EAN	4047976535019
Sigla	HmIP-FCI6
Unità di imballaggio	144
Dimensioni imballaggio	122 x 93 x 36 mm
Peso, imballaggio compreso	107,5 g

FORNITURA

Homematic IP Interfaccia di contatto da incasso – 6 canali
Cavo di collegamento
2 batterie LR03/micro/AAA da 1,5 V
Istruzioni per l'uso

IL SENSORE PER
ESTERNI COMPATTO
E AFFIDABILE

Sensore di temperatura e umidità dell'aria – esterno

HmIP-STHO | HmIP-STHO-A

Il sensore di temperatura e umidità dell'aria è utile per misurare con certezza la temperatura esterna e l'umidità presente nell'aria. Così il sistema Smart Home può intervenire rapidamente e automaticamente quando cambia il tempo. Inoltre, tramite l'applicazione Homematic IP App si può sempre avere una vista d'insieme del sistema.



Disponibile anche in antracite

homematic ^{IP}

La casa intelligente che avete sempre sognato.

Disponibile in bianco e antracite



MISURAZIONE AFFIDABILE DELLA TEMPERATURA

Il dispositivo Homematic IP Sensore di temperatura e umidità dell'aria misura la temperatura e l'umidità dell'aria presenti nelle aree esterne della casa. I valori misurati sono trasmessi a intervalli regolari al sistema Homematic IP Access Point e all'applicazione Homematic IP App.

TEMPERATURA SEMPRE SOTTO CONTROLLO

Per visualizzare la temperatura esterna e l'umidità dell'aria presenti al momento basta dare un'occhiata all'app Homematic IP. Così, soprattutto in primavera e in autunno è possibile individuare gli sbalzi di temperatura e quindi i sistemi di automazione possono attivare, per esempio, il riscaldamento delle tubazioni o possono inviare notifiche push.

Per il funzionamento è necessario il collegamento a uno dei seguenti sistemi:

- Homematic IP Access Point con applicazione gratuita per smartphone e servizio Cloud gratis
- sistemi abbinati di fornitori terzi

DATI TECNICI

Tensione di alimentazione	2 batterie LR06/mignon/AA da 1,5 V
Durata batterie	5 anni (tip.)
Grado di protezione	IP44
Temperatura ambiente	tra -20 e 55 °C
Campo di misura temperatura	tra -20 e +55 °C
Campo di misura umidità dell'aria	da 0 a 99 %
Dimensioni (L x A x P)	59 x 82 x 41 mm
Peso	100 g (comprese batterie)
Banda di frequenza radio	868,0-868,6 MHz 869,4-869,65 MHz
Portata radio tipica in campo libero	220 m
Precisione umidità dell'aria (tip.)	± 3 % (nell'intervallo 20 – 80%)
Precisione temperatura (tip)	± 0,3 °C (nell'intervallo 5 – 60 °C)

PRATICA SEGNALAZIONE DELL'UMIDITÀ DELL'ARIA

Collegando un dispositivo Homematic IP Termostato a parete o Sensore di temperatura e umidità dell'aria per interni (ad es. HmlIP-WTH, HmlIP-STH) si può misurare e valutare la differenza di umidità dell'aria tra ambienti interni ed esterni. In questo modo il sistema può inviare in qualsiasi momento una raccomandazione di aerare gli ambienti tramite l'app Homematic IP o una notifica push sullo smartphone per evitare, ad es., la formazione di muffa.

SI INSTALLA FACILMENTE IN IMPIANTI PRE-ESISTENTI

Grazie alla comunicazione radio e al funzionamento a batteria, il sensore di temperatura e umidità dell'aria consente di scegliere il luogo di installazione con grande flessibilità.

Installazione e smontaggio sono estremamente facili grazie alle viti e ai tasselli forniti in dotazione.

NUMEROSE POSSIBILITÀ DI INSTALLAZIONE GRAZIE ALLA ROBUSTA SCATOLA ESTERNA

La robusta scatola esterna è a prova di intemperie e consente di installare il termostato in qualsiasi punto prescelto per il montaggio:

- ✓ può essere posizionato secondo le esigenze personali grazie all'alloggiamento a prova di intemperie con grado di protezione IP44
- ✓ assicura il funzionamento nel lungo termine grazie alle batterie di lunga durata (5 anni)
- ✓ Disponibile in due colori: bianco (HmlIP-STHO) e antracite (HmlIP-STHO-A)
- ✓ Per una casa ancora più confortevole e una soluzione ideale può essere abbinato ai dispositivi Homematic IP termostati a parete o sensori di temperatura e umidità dell'aria per interni (ad es. HmlIP-STH, HmlIP-STDH, HmlIP-WTH etc.)

DATI PRODOTTO

Versione	bianco	antracite
Codice articolo	150573A0	150574A0
Codice EAN	4047976505739	4047976505746
Sigla	HmlIP-STHO	HmlIP-STHO-A
Unità di imballaggio	90	90
Dimensioni imballaggio	122 x 112 x 48 mm	122 x 112 x 48 mm
Peso, imballaggio compreso	179,8 g	179,8 g

FORNITURA

Homematic IP Sensore di temperatura e umidità dell'aria – esterno

2 viti e 2 tasselli

2 batterie LR6/mignon/AA da 1,5 V

Istruzioni per l'uso

LA RISPOSTA
PERFETTA ALLA
LUCE CHE CAMBIA
DURANTE IL GIORNO

Sensore di luminosità – esterno

HmIP-SLO

Questo sensore di luminosità misura in maniera affidabile la luminosità nelle aree esterne della Smart Home. Collegato ad altri dispositivi Homematic IP il sensore può essere utilizzato per numerose applicazioni, ad es. per accendere le luci o per aprire le tende da sole.



homematic ^{IP}

La casa intelligente che avete sempre sognato.



Diverse opzioni per il luogo di installazione grazie al funzionamento a batterie

Misura con precisione la luminosità in lux

Scatola esterna a prova di intemperie



Può essere utilizzato a parete o con base di appoggio

Per il funzionamento è necessario il collegamento a uno dei seguenti sistemi:

- Homematic IP Access Point con applicazione gratuita per smartphone e servizio Cloud gratis
- sistemi abbinati di fornitori terzi

UNA SOLUZIONE AFFIDABILE E PRECISA PER MISURARE LA LUMINOSITÀ

Il dispositivo Homematic IP Sensore di luminosità misura la luminosità (in lux) presente nelle aree esterne della casa. I valori misurati sono trasmessi a intervalli regolari al sistema Homematic IP Access Point e all'applicazione Homematic IP App.

COMUNICAZIONE SMART

Con la tecnologia smart di questo sensore di luminosità si possono comandare in maniera intelligente diverse funzioni del sistema Smart Home. Mentre cala il sole, per esempio, può provvedere all'accensione delle luci e abbassare le avvolgibili. Quando la luce solare diretta diventa intensa può intervenire anche per aprire automaticamente la tenda da sole.

OMBREGGIARE LA CASA AL MOMENTO GIUSTO

Abbassando automaticamente le avvolgibili o le persiane quando la luce solare diretta diventa intensa si può evitare il riscaldamento eccessivo degli ambienti della casa.

SCELTA PERSONALIZZATA DEL LUOGO DI INSTALLAZIONE

Grazie alla comunicazione radio e al funzionamento a batteria il sensore di luminosità consente di scegliere il luogo di installazione con grande flessibilità. L'installazione è estremamente facile grazie alle viti e ai tasselli forniti in dotazione. Il sensore può essere utilizzato anche come apparecchio a sé con base di appoggio.

IDEALE PER ESTERNI

La scatola esterna molto robusta (gamma di temperature tra -20 e +55 °C) e resistente alle intemperie presenta un grado di protezione IP43 e consente di installare il sensore in qualsiasi punto prescelto per il montaggio.

DATI TECNICI

Tensione di alimentazione	2 batterie LR6/mignon/AA da 1,5 V
Durata batterie	3 anni (tip.)
Grado di protezione	IP43
Temperatura ambiente	tra -20 e +55 °C
Dimensioni (L x A x P)	52 x 65 x 34 mm
Peso	100 g (comprese batterie)
Banda di frequenza radio	868,0-868,6 MHz 869,4-869,65 MHz
Portata radio tipica in campo libero	310 m
Campo di misura luminosità	da 0,01 a 83860 lx
Precisione di misurazione luminosità	±10 %, ±0,1 lx

DATI PRODOTTO

Codice articolo	151566A0
Codice EAN	4047976515660
Sigla	HmIP-SLO
Unità di imballaggio	90
Dimensioni imballaggio	122 x 112 x 48 mm
Peso, imballaggio compreso	183,0 g

FORNITURA

Homematic IP Sensore di luminosità – esterno
2 viti e 2 tasselli
2 batterie LR6/mignon/AA da 1,5 V
Istruzioni per l'uso

REGOLA IL SISTEMA
SMART HOME SULLE
CONDIZIONI METEO
DEL MOMENTO

Sensore meteo – basic

HmIP-SWO-B

Il dispositivo Homematic IP Sensore meteo – basic è la versione di base dei sensori meteo sviluppati da Homematic IP. Dotato di sensori essenziali, questo apparecchio rileva con sicurezza e precisione le condizioni meteo del momento ed è utile per una vasta gamma di applicazioni all'interno del sistema Homematic IP.



homematic ^{IP}

La casa intelligente che avete sempre sognato.



Il sensore principale rileva temperatura, umidità dell'aria e luminosità

Anemometro per determinare la velocità del vento da 0 a 200 km/h

I SENSORI METEO HOMEMATIC IP A CONFRONTO

	basic	plus	pro
Temperatura	✓	✓	✓
Umidità dell'aria	✓	✓	✓
Velocità del vento	✓	✓	✓
Direzione del vento	-	-	✓
Luminosità	✓	✓	✓
Durata luce solare	✓	✓	✓
Momento d'inizio pioggia	-	✓	✓
Volume di pioggia	-	✓	✓

Per il funzionamento è necessario il collegamento a uno dei seguenti sistemi:

- Homematic IP Access Point con applicazione gratuita per smartphone e servizio Cloud gratis
- sistemi abbinati di fornitori terzi

DATI TECNICI

Tensione di alimentazione	3 batterie LR6/mignon/AA da 1,5 V
Durata batterie	2 anni (tip.)
Campi di misura	
Temperatura	tra -20 e +55 °C
Umidità dell'aria (relativa)	tra 1 e 99 %
Luminosità (relativa)	tra 0 e 10.000
Velocità del vento	tra 0 e 200 km/h
Dimensioni (L x A x P)	15 x 42 x 15 cm (senza palo)
Dimensioni del palo in acciaio inox (H x ø)	1,58 m x 25 mm
Peso	463 g (comprese batterie)
Banda di frequenza radio	868,0-868,6 MHz 869,4-869,65 MHz
Portata radio tipica in campo libero	400 m

VISUALIZZAZIONE DEI DATI METEO AGGIORNATI

I dati meteo rilevati sono:

- ✓ Temperatura
- ✓ Umidità dell'aria
- ✓ Velocità del vento
- ✓ Luminosità
- ✓ Durata luce solare

Il sistema mostra questi dati nell'app Homematic IP. Così anche quando ci si trova fuori si può essere aggiornati sulle condizioni meteo presenti a casa.

VERSATILE E ROBUSTO

Grazie alla comunicazione radio e al funzionamento a batteria il sensore meteo si monta facilmente e può essere collocato in diversi punti. La portata del segnale radio è pari a 400 m in campo libero. Il robusto picchetto in acciaio inox per il fissaggio a terra assicura un solido ancoraggio nel terreno. In alternativa l'apparecchio può essere installato anche su un palo utilizzando delle fascette. Il sensore meteo, quindi, può essere perfettamente collocato in qualsiasi luogo per rilevare con precisione le condizioni meteo attuali, ad es. per mettere subito al riparo le tende da sole in caso di vento imminente.

DIVERSE POSSIBILITÀ DI APPLICAZIONE

Collegato ad altri apparecchi Homematic IP, il sensore meteo rende più facile la vita di tutti i giorni: se è stata configurata una protezione anti-tempesta consente di abbassare automaticamente le avvolgibili a partire da una velocità del vento definita dall'utente. Così il sensore meteo assicura anche la protezione del sistema Smart Home.

INTEGRAZIONI INTELLIGENTI

Per proteggere le tende da sole quando inizia a piovere o per abbassare automaticamente le avvolgibili se la luce del sole diventa più intensa, il sensore meteo può essere completato con il sensore di pioggia e il sensore di luminosità di Homematic IP.



DATI PRODOTTO

Codice articolo	152056A0
Codice EAN	4047976520565
Sigla	HmIP-SWO-B
Unità di imballaggio	4
Dimensioni imballaggio	564 x 184 x 147 mm
Peso, imballaggio compreso	1986,3 g

FORNITURA

Homematic IP Sensore meteo – basic
 Palo di acciaio inox
 Raccordo per tubi, fascetta e profilo di giunzione per tubi
 Cacciavite (testa con incavo a stella a 6 punte)
 3 batterie LR6/mignon/AA da 1,5 V
 Istruzioni per l'uso

REGOLA IL SISTEMA
SMART HOME SULLE
CONDIZIONI METEO
DEL MOMENTO

Sensore meteo – plus

HmIP-SWO-PL

Il dispositivo Homematic IP Sensore meteo – plus è la versione ampliata dei sensori meteo sviluppati da Homematic IP. Grazie a numerosi sensori questo apparecchio rileva con sicurezza e precisione le condizioni meteo del momento e consente una vasta gamma di applicazioni all'interno del sistema Homematic IP.



homematic ^{IP}

La casa intelligente che avete sempre sognato.



I SENSORI METEO HOMEMATIC IP A CONFRONTO

	basic	plus	pro
Temperatura	✓	✓	✓
Umidità dell'aria	✓	✓	✓
Velocità del vento	✓	✓	✓
Direzione del vento	-	-	✓
Luminosità	✓	✓	✓
Durata luce solare	✓	✓	✓
Momento d'inizio pioggia	-	✓	✓
Volume di pioggia	-	✓	✓

Per il funzionamento è necessario il collegamento a uno dei seguenti sistemi:

- Homematic IP Access Point con applicazione gratuita per smartphone e servizio Cloud gratis
- sistemi abbinati di fornitori terzi

DATI TECNICI

Tensione di alimentazione	3 batterie LR6/mignon/AA da 1,5 V
Durata batterie	2 anni (tip.)
Campi di misura	
Temperatura	tra -20 e +55 °C
Umidità dell'aria (relativa)	tra 1 e 99 %
Luminosità (relativa)	tra 0 e 10.000
Volume di pioggia	tra 0 e 966 mm
Velocità del vento	tra 0 e 200 km/h
Dimensioni (L x A x P)	35 x 53 x 15 cm (senza palo)
Dimensioni del palo in acciaio inox (H x ø)	1,58 m x 25 mm
Peso	1064 g (comprese batterie)
Banda di frequenza radio	868,0-868,6 MHz 869,4-869,65 MHz
Portata radio tipica in campo libero	400 m

VISUALIZZAZIONE DEI DATI METEO AGGIORNATI

I dati meteo rilevati sono:

- ✓ Temperatura
- ✓ Umidità dell'aria
- ✓ Velocità del vento
- ✓ Luminosità
- ✓ Momento d'inizio pioggia/volume di pioggia
- ✓ Durata luce solare

Il sistema mostra questi dati nell'app Homematic IP. Così anche quando ci si trova fuori si può essere aggiornati sulle condizioni meteo presenti a casa.

VERSATILE E ROBUSTO

Grazie alla comunicazione radio e al funzionamento a batteria il sensore meteo si monta facilmente e può essere collocato in diversi punti. La portata del segnale radio è pari a 400 m in campo libero. Il robusto picchetto in acciaio inox per il fissaggio a terra assicura un solido ancoraggio nel terreno. In alternativa l'apparecchio può essere installato anche su un palo utilizzando delle fascette. Il sensore meteo, quindi, può essere perfettamente collocato in qualsiasi luogo per rilevare con precisione le condizioni meteo attuali, ad es. per mettere subito al riparo le tende da sole in caso di vento imminente.

DIVERSE POSSIBILITÀ DI APPLICAZIONE

Collegato ad altri apparecchi Homematic IP, il sensore meteo rende più facile la vita di tutti i giorni: se è stata configurata una protezione anti-tempesta consente di abbassare automaticamente le avvolgibili a partire da una velocità del vento definita dall'utente. Così il sensore meteo assicura anche la protezione del sistema Smart Home.

INTEGRAZIONI INTELLIGENTI

Per proteggere le tende da sole quando inizia a piovere o per abbassare automaticamente le avvolgibili se la luce del sole diventa più intensa, il sensore meteo può essere completato con il sensore di pioggia e il sensore di luminosità di Homematic IP.



DATI PRODOTTO

Codice articolo	152057A0
Codice EAN	4047976520572
Sigla	HmlIP-SWO-PL
Unità di imballaggio	2
Dimensioni imballaggio	564 x 369 x 147 mm
Peso, imballaggio compreso	2871,4 g

FORNITURA

Homematic IP Sensore meteo – plus
 Palo di acciaio inox
 2 viti
 Cacciavite (testa con incavo a stella a 6 punte)
 3 batterie LR6/mignon/AA da 1,5 V
 Istruzioni per l'uso

REGOLA IL SISTEMA
SMART HOME SULLE
CONDIZIONI METEO
DEL MOMENTO

Sensore meteo – pro

HmIP-SWO-PR

Il dispositivo Homematic IP Sensore meteo – pro è il perfetto completamento del sistema Smart Home nelle aree esterne. Numerosi sensori rilevano con sicurezza e precisione le condizioni meteo del momento e consentono di attivare automaticamente molteplici funzioni all'interno del sistema Homematic IP.



homematic ^{IP}

La casa intelligente che avete sempre sognato.



I SENSORI METEO HOMEMATIC IP A CONFRONTO

	basic	plus	pro
Temperatura	✓	✓	✓
Umidità dell'aria	✓	✓	✓
Velocità del vento	✓	✓	✓
Direzione del vento	-	-	✓
Luminosità	✓	✓	✓
Durata luce solare	✓	✓	✓
Momento d'inizio pioggia	-	✓	✓
Volume di pioggia	-	✓	✓

Per il funzionamento è necessario il collegamento a uno dei seguenti sistemi:

- Homematic IP Access Point con applicazione gratuita per smartphone e servizio Cloud gratis
- sistemi abbinati di fornitori terzi

DATI TECNICI

Tensione di alimentazione	3 batterie LR6/mignon/AA da 1,5 V
Durata batterie	2 anni (tip.)
Campi di misura	
Temperatura	tra -20 e +55 °C
Umidità dell'aria (relativa)	tra 1 e 99 %
Luminosità (relativa)	tra 0 e 10.000
Volume di pioggia	tra 0 e 966 mm
Velocità del vento	tra 0 e 200 km/h
Dimensioni (L x A x P)	35 x 53 x 15 cm (senza palo)
Dimensioni del palo in acciaio inox (H x ø)	1,58 m x 25 mm
Peso	1064 g (comprese batterie)
Banda di frequenza radio	868,0-868,6 MHz 869,4-869,65 MHz
Portata radio tipica in campo libero	400 m

VISUALIZZAZIONE DEI DATI METEO AGGIORNATI

I dati meteo rilevati sono:

- ✓ Temperatura
- ✓ Umidità dell'aria
- ✓ Direzione del vento
- ✓ Velocità del vento
- ✓ Luminosità
- ✓ Durata luce solare
- ✓ Momento d'inizio pioggia/volume di pioggia

Il sistema mostra questi dati nell'app Homematic IP. Così anche quando ci si trova fuori si può essere aggiornati sulle condizioni meteo presenti a casa.

VERSATILE E ROBUSTO

Grazie alla comunicazione radio e al funzionamento a batteria il sensore meteo si monta facilmente e può essere collocato in diversi punti. La portata del segnale radio è pari a 400 m in campo libero. Il robusto picchetto in acciaio inox per il fissaggio a terra assicura un solido ancoraggio nel terreno. In alternativa l'apparecchio può essere installato anche su un palo utilizzando delle comuni fascette. Il sensore meteo, quindi, può essere perfettamente collocato in qualsiasi luogo per rilevare con precisione le condizioni meteo attuali, ad es. per mettere subito al riparo le tende da sole in caso di vento imminente.

DIVERSE POSSIBILITÀ DI APPLICAZIONE

Collegato ad altri apparecchi Homematic IP, il sensore meteo rende più facile la vita di tutti i giorni: se è stata configurata una protezione anti-tempesta consente di abbassare automaticamente le avvolgibili a partire da una velocità del vento definita dall'utente. Così il sensore meteo assicura anche la protezione del sistema Smart Home.

INTEGRAZIONI INTELLIGENTI

Per proteggere le tende da sole quando inizia a piovere o per abbassare automaticamente le avvolgibili se la luce del sole diventa più intensa, il sensore meteo può essere completato con il sensore di pioggia e il sensore di luminosità di Homematic IP.



DATI PRODOTTO

Codice articolo	151821A0
Codice EAN	4047976518210
Sigla	HmlP-SWO-PR
Unità di imballaggio	2
Dimensioni imballaggio	564 x 369 x 147 mm
Peso, imballaggio compreso	3676,0 g

FORNITURA

Homematic IP Sensore meteo – pro
Palo di acciaio inox
2 viti
Cacciavite (testa con incavo a stella a 6 punte)
3 batterie LR6/mignon/AA da 1,5 V
Istruzioni per l'uso

RILEVA QUALSIASI
VARIAZIONE

Sensore di inclinazione e vibrazione

HmIP-STV

Questo sensore compatto rileva variazioni di posizione o vibrazioni e può svolgere svariate funzioni nel sistema Smart Home. Garantisce maggiore comodità e sicurezza grazie al monitoraggio affidabile, ad esempio, di porte di garage, finestre o sportellini delle cassette delle lettere.

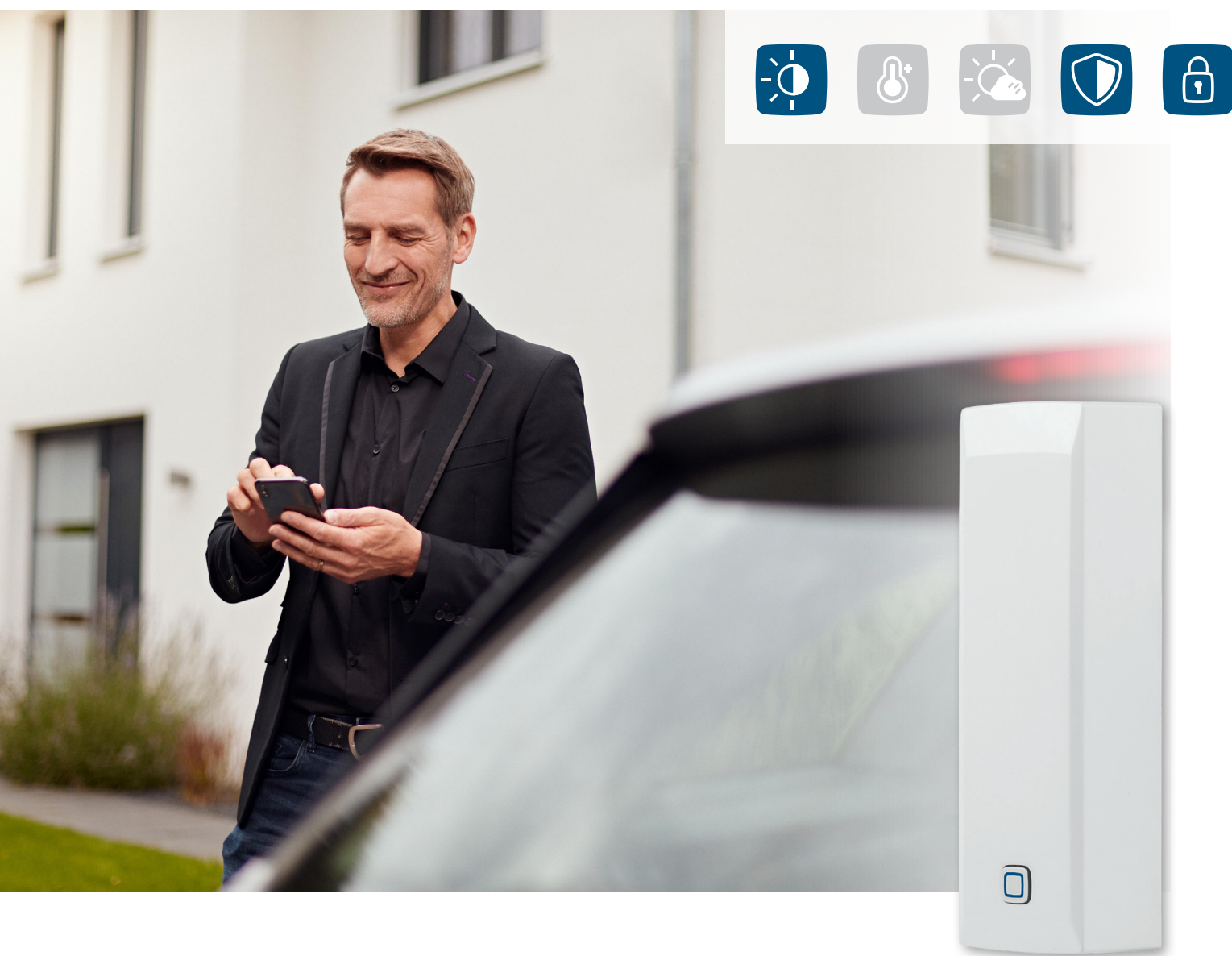

homematic ^{IP}

La casa intelligente che avete sempre sognato.



Esempio di applicazione:
Porta del garage

Per il funzionamento è necessario il collegamento a uno dei seguenti sistemi:

- Homematic IP Access Point con applicazione gratuita per smartphone e servizio Cloud gratis
- Sistemi abbinati di fornitori terzi

DATI TECNICI

Tensione di alimentazione	2 batterie LR03/micro/AAA da 1,5 V
Durata batterie	2 anni (tip.)
Grado di protezione	IP30
Temperatura ambiente	tra -20 e +55 °C
Dimensioni (L x A x P)	25 x 85 x 20 mm
Peso	50 g (comprese batterie)
Banda di frequenza radio	868,0-868,6 MHz 869,4-869,65 MHz
Portata radio tipica in campo libero	250 m

SVARIATE POSSIBILITÀ DI UTILIZZO PER MAGGIORE COMODITÀ E SICUREZZA

Configurabile come sensore di posizione o vibrazione:

- ✓ Rileva variazioni di posizione in un angolo da 10 a 45° e monitora oggetti in movimento come, per esempio, porte di garage o coperture di lucernari.
- ✓ Segnala vibrazioni nella posizione di installazione, per esempio in corrispondenza delle finestre.

SENSORE AD ALTA SENSIBILITÀ

Rileva anche le più piccole vibrazioni nel punto di installazione e le segnala immediatamente al sistema Homematic IP. La sensibilità del sensore può essere adattata individualmente al rispettivo scopo di utilizzo.

TUTTO SOTTO CONTROLLO

L'app Homematic IP consente di visualizzare una panoramica aggiornata di tutti gli oggetti da monitorare – in caso di variazioni di stato e di posizione può essere attivato nel sistema Smart Home qualsiasi tipo di azione (per es. accensione della luce dei garage) ed è possibile accedervi comodamente anche da remoto in qualsiasi momento.

ALLOGGIAMENTO COMPATTO

Questo sensore rappresenta la soluzione ideale per l'uso in ambienti interni, tuttavia può essere impiegato anche in aree esterne al riparo dalle intemperie. Grazie alla sua struttura compatta, il sensore può essere montato anche in posizioni dove lo spazio è ridotto.

FACILE DA INSTALLARE CON COLLA O VITI

Operazioni di montaggio ridotte al minimo grazie al funzionamento a batteria e alla comunicazione radio. Il materiale di montaggio incluso nella fornitura consente di fissare il sensore con viti oppure rapidamente e semplicemente con strisce adesive.

DATI PRODOTTO

Codice articolo	151979A0
Codice EAN	4047976519798
Sigla	HmlIP-STV
Unità di imballaggio	90
Dimensioni imballaggio	122 x 112 x 48 mm
Peso, imballaggio compreso	143,5 g

FORNITURA

Homematic IP Sensore di inclinazione e vibrazione

Strisce biadesive (2) e viti (2)

2 batterie LR03/micro/AAA da 1,5 V

Istruzioni per l'uso